

Buzones inteligentes

Soluciones para la recepción segura y eficiente de paquetería y correo en diversos entornos.





Kuik Home

Págs. 10-15



Dropit

Págs. 16-17

Kuik Home

Soluciones de paquetería para comunidades



Mejora significativa del confort del vecino: **recepción de paquetes sin dependencia de horarios.**



Incremento de la seguridad del edificio al centralizar las entregas.



Reducción de intrusismo y del uso de ascensores y zonas comunes.



Disminución drástica de entregas fallidas, optimizando la operativa logística.



Liberación de responsabilidad y carga operativa para conserjes y personal de mantenimiento.



Revalorización del inmueble con una solución moderna y alineada con los hábitos actuales de consumo.

La solución indicada para obra nueva, rehabilitación y comunidades en proceso de modernización.

Locker comunitario

Un locker comunitario da servicio a toda la comunidad, sin necesidad de un casillero por cada vivienda.

Recepción segura de paquetería de distintos tamaños (XS, S, M, XL).



Instalación en interior



Instalación en exterior cubierto

Sistema universal, permite la entrega a cualquier agencia de transporte.



Experiencia de uso optimizada

Entrega



El repartidor deposita el paquete en el buzón asignado desde la pantalla de control.

Notificación



El usuario recibe automáticamente un código de recogida seguro.

Recogida



Apertura mediante código o QR en pantalla. Proceso de recogida rápido y sin contacto.

Ventaja tecnológica

Software propio sobre arquitectura cloud AWS

El sistema de paquetería BTV incorpora **software propio desarrollado sobre infraestructura Cloud de Amazon Web Services (AWS)**, una de las plataformas tecnológicas más robustas y seguras del mercado.

Una arquitectura tecnológica sólida, pensada para comunidades y proyectos de obra nueva que requieren **fiabilidad, seguridad y futuro**.



Seguridad de nivel empresarial.

Datos cifrados, control de accesos y monitorización continua bajo los estándares de seguridad de AWS



Escalabilidad real.

Crecimiento del sistema por software: más usuarios, módulos y funcionalidades sin sustituir hardware.



Estabilidad y alta disponibilidad.

Plataforma diseñada para funcionar 24/7, garantizando continuidad del servicio incluso en picos de uso.



Evolución continua.

Actualizaciones y mejoras progresivas que aseguran la vigencia del sistema a largo plazo.

Modularidad

Personaliza tu agrupación combinando módulos.

Los módulos tienen una anchura de 380 mm y una profundidad de 400 mm.

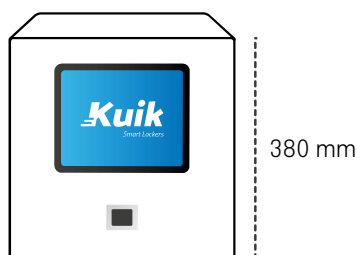
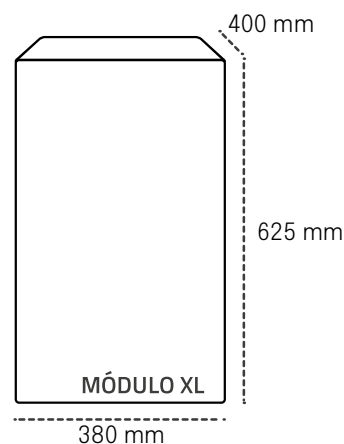
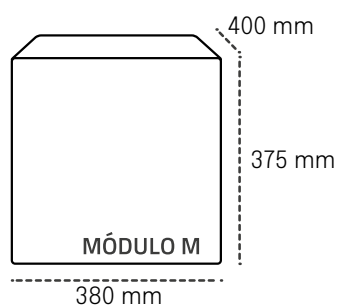
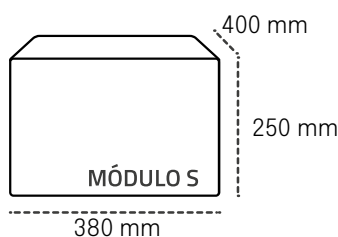
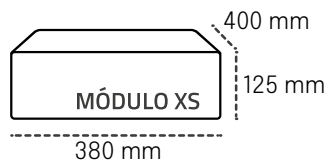
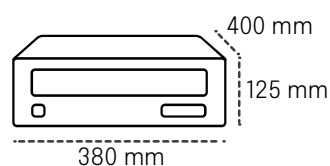

MÓDULO DE CONTROL

Pantalla táctil 10" y lector de códigos.

Opción de pantalla para interior o exterior, con protección IP65 y alta luminosidad.

...combínalo con tu buzón de correspondencia

Buzón electrónico Kuik

Buzón con **cerradura electrónica**, gestionada desde la pantalla principal y el software.

Fabricado en **acero galvanizado pintado** con visera.



Con tarjetero



Sin tarjetero

125 mm

Buzón mecánico

Buzón fabricado en **acero galvanizado pintado** con cerradura de **Grado I** y visera.

Modelos integrables en la misma columna de paquetería



Buzón **Kuik** con cerradura mecánica y tarjetero



Buón **Kuik** con cerradura mecánica



Puerta de buzón **Viena** (ver pág. 28)

125 mm

Modelos combinables en columnas independientes alineadas lateralmente



Buzón **Barajas** (ver pág. 20)



Buzón **Mercurio** (ver pág. 34)



Buzón **Silver** (ver pág. 36)

124 mm

* Ver ejemplos de combinación y modularidad en pág 110.

Opciones de instalación

A suelo

AGRUPACIÓN COMPLETA

- Requiere zócalo.



Mural

EMPOTRADA, SUPERPUESTA, COLGADA

- Opción de tapajuntas para un acabado integrado.



Sobre soportes

AGRUPACIÓN ELEVADA

- Requiere brazos laterales y soportes, según el tamaño.



Composiciones habituales sólo paquetería

Configuraciones orientativas según número de viviendas, basadas en las agrupaciones más demandadas.

* Ver ejemplos de combinación y modularidad en pág 110.

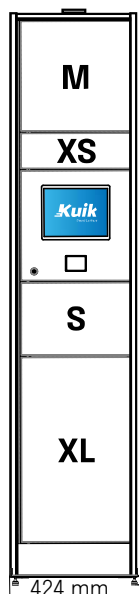

HASTA 25 VIVIENDAS

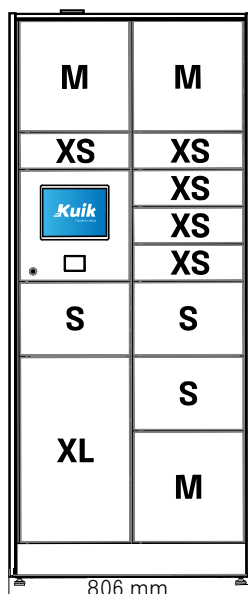

HASTA 60 VIVIENDAS

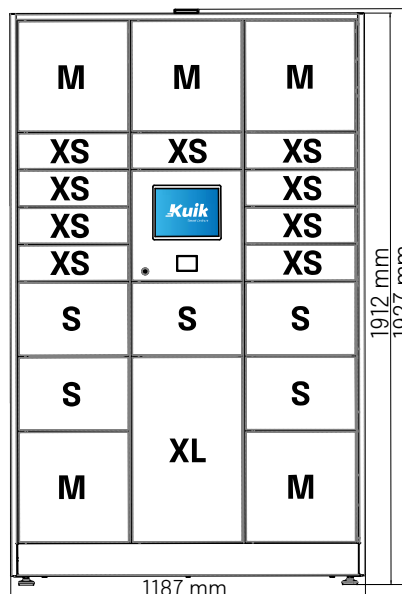

HASTA 100 VIVIENDAS

Columnas habituales correspondencia + paquetería

Selección de columnas a suelo más habituales en agrupaciones que combinan buzones de correspondencia y paquetería para una solución integrada.

* Ver ejemplos de combinación y modularidad en pág 110.

KHZ13103M

KHZ13005

KHZ13006

KHZ13007

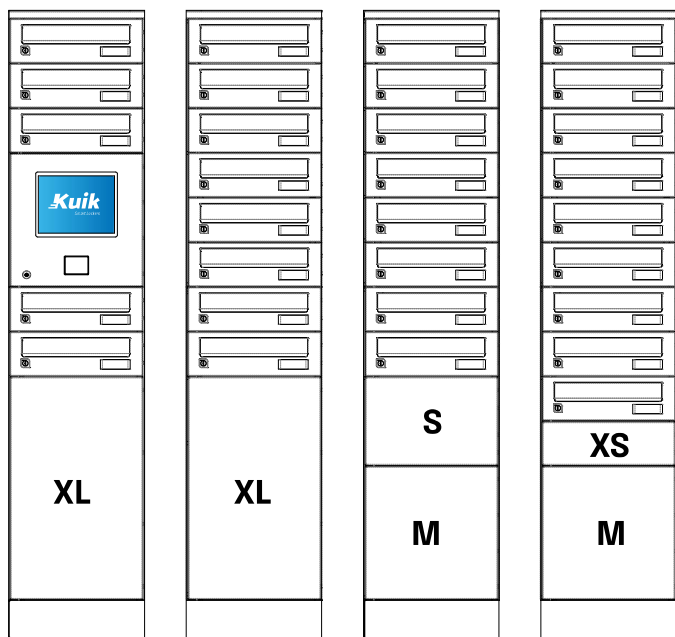

Ejemplo locker combinado para 28 viviendas + buzón Correos + buzón Comunidad

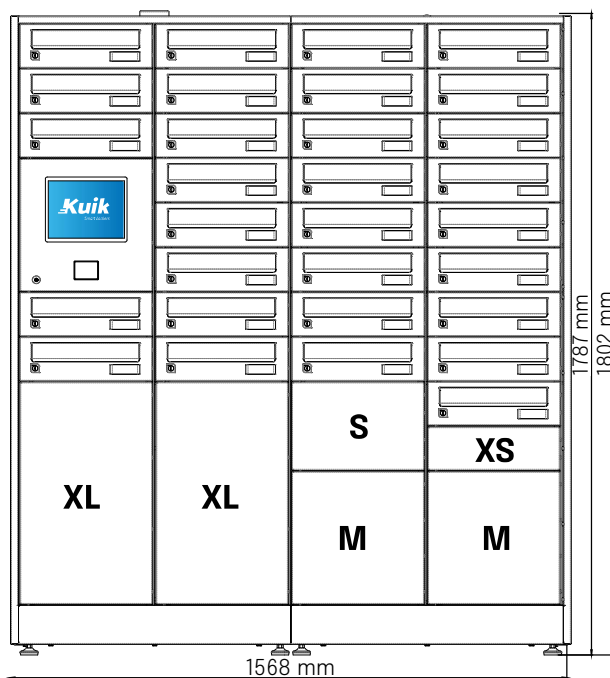

Acabados y personalización



Negro



Antracita



Pintura aluminio

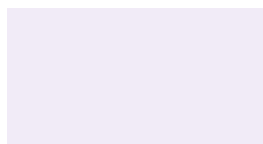

Blanco



Inoxidable satinado
(solo puerta)

* Otros colores, consultar.

Pintura en acabado texturizado para un resultado más resistente y profesional.

Dropit Home

Buzón inteligente de paquetería



Dropit 700



APERTURA
LATERAL



ACERO
GALVANIZADO



TECLADO
NUMÉRICO



ANTICORROSIÓN



x3 LLAVES
MECÁNICAS



GESTIÓN
MEDIANTE APP



- Gestión remota con el **Gateway** opcional.
- Compatible con otros productos BTV como: los candados **Thor**, el guardallaves **Tekey** y la caja fuerte **Gamma**. Todos ellos disponibles en el [Catálogo de cajas fuertes 2026](#).

Recepción inteligente de paquetería para viviendas unifamiliares.

Buzón de paquetería inteligente pensado para **comunidades pequeñas y viviendas unifamiliares**. Permite una gestión sencilla mediante aplicaciones móviles, con **acceso controlado para usuarios y repartidores**. Su diseño robusto protege los envíos y se integra de forma discreta en el entorno residencial. **Facilita la recepción de paquetes incluso cuando no hay nadie en casa.**

Construido en acero galvanizado

Teclado numérico

Compatible con otros dispositivos TUYA o Smart Life

Diferentes compartimentos para adecuarse al tamaño del paquete

DROPIT 700

2 tamaños de casillero:

DROPIT 900

3 tamaños de casillero:

Especificación	Descripción
Material	Acero galvanizado pintado
Instalación	Dos anclajes en la parte trasera
Usuarios	Hasta 20 usuarios con contraseñas únicas y códigos personalizados para repartidores
Opcional	Tejado