

# Áreas comunes y empresas

Soluciones fiables para la gestión del correo en formato vertical en comunidades.





## Tablón de anuncios Diseño

Pág. 100



## Colgadores

Pág. 106



## Vitrinas puertas correderas

Pág. 101



## **NOVEDAD** Espejo de seguridad

Pág. 106



## **NOVEDAD** Portallaves de acero, aluminio y seguridad

Págs. 102-103



## Números y letras

Pág. 107



## Cestas de publicidad

Pág. 104



## **NOVEDAD** Papelerera de oficina

Págs. 107



## Ceniceros

Pág. 105



## Placas rotuladas

Págs. 108-109



## Casilleros

Pág. 105



## Señalización

Pág. 109

# Anuncios diseño

Tablones de anuncios



APERTURA  
LATERAL



PERFIL  
ALUMINIO



CANTONERAS  
ABS



CERRADURA  
60475

## Tablones de anuncios con diseño cuidado y protección segura.

Combina estética y funcionalidad para la comunicación en espacios públicos y profesionales. Fabricadas en **aluminio extruido con cantoneras de ABS**, ofrecen un acabado robusto y elegante. Las **puertas de metacrilato** y el **panel trasero de acero pintado** aseguran durabilidad y buena visibilidad. Incorporan **cerradura de seguridad e imanes de fijación** para una gestión cómoda del contenido.

### VERTICAL 1

Capacidad: 1 DIN A4  
Incluye 3 imanes

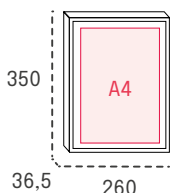

### VERTICAL 2

Capacidad: 4 DIN A4  
Incluye 9 imanes

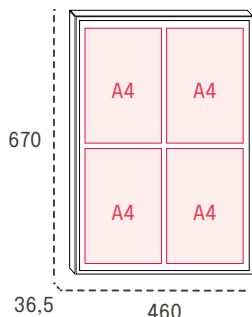

### HORIZONTAL

Capacidad: 2 DIN A4  
Incluye 6 imanes

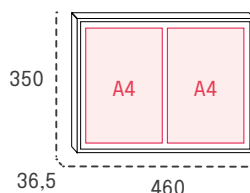

#### Especificación

#### Descripción

#### Material

Perfil de aluminio extruido y cantoneras de ABS, paneles traseros de acero pintado y puertas de metacrilato

#### Otros

Imanes de fijación incluidos

CÓDIGOS Y PRECIOS Pág. 124

# Vitrinas puertas correderas

Vitrinas



APTO USO  
EXTERIOR



PERFIL  
ALUMINIO



CANTONERAS  
ABS



CERRADURA  
60507

## Exposición protegida para información en espacios comunes.

Vitrinas pensadas para mostrar información de forma clara y ordenada. Fabricadas con **perfil de aluminio extruido y cantoneras de ABS**, ofrecen resistencia y durabilidad. Sus **puertas de metacrilato y panel trasero de acero pintado** garantizan un uso intensivo. Aptas para **exteriores y zonas húmedas como piscinas**. Incluyen **cerradura de serreta e imanes de fijación** para una gestión segura del contenido.

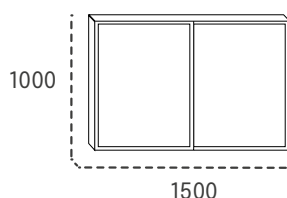
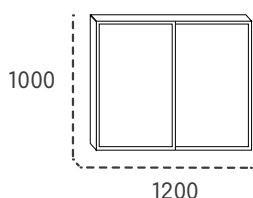
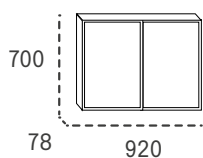

### Especificación

### Descripción

#### Material

Perfil de aluminio extruido y cantoneras de ABS. Puertas metacrilato y panel trasero de acero pintado

#### Cerradura

Cerradura de serreta

# Portallaves acero

Clasificador de llaves



## Clasificador de llaves con apertura de libro.

Robustos y funcionales, diseñados para una **organización** clara y segura **de llaves**. Sistema de **apertura tipo libro** con **llaveros identificables** y **distintas capacidades** para adaptarse a cualquier necesidad profesional.

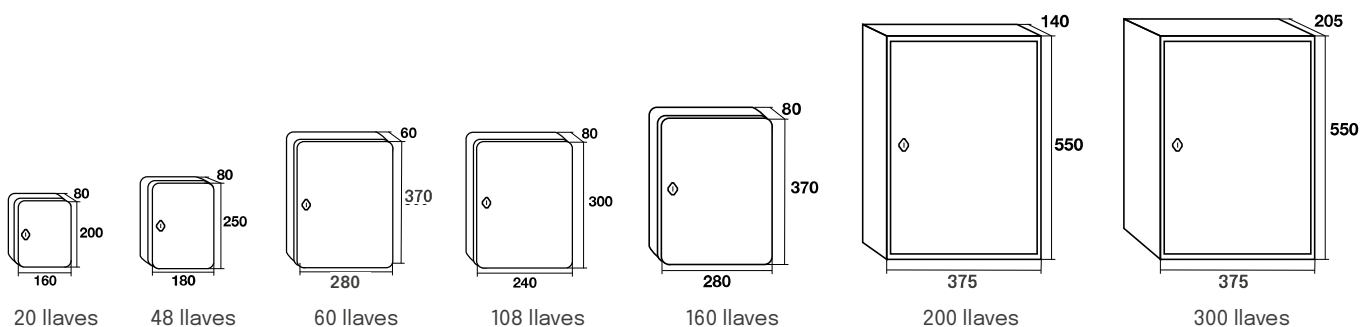

Especificación	Descripción
<b>Material</b>	Fabricado en acero.
<b>Otros</b>	Apertura de libro. Hoja de índice y llaveros de etiquetado incluidos. Modelos de 200 y 300 llaves: ganchos ajustables en altura.

# Portallaves aluminio



Especificación	Descripción
<b>Material</b>	Perfil extrusionado de aluminio. Trasera de chapa blanca y puertas metacrilato.
<b>Otros</b>	Dimensiones del producto: 350 x 260 x 36,5 / 670 x 460 x 36,5 mm. Dimensiones del embalaje: 358 x 273 x 45 / 680 x 470 x 45 mm
CÓDIGOS Y PRECIOS Pág. 125	

# Portallaves de seguridad

**NOVEDAD**



Especificación	Descripción
<b>Descripción</b>	Portallaves con código de acceso con apertura lateral para depositar llaves cuando la puerta está cerrada. Con dos bulones de 20 mm de diámetro y llave de emergencia.
<b>Otros</b>	Dimensiones: 360 x 300 x 100 mm (48) 660 x 430 x 130 mm (144) Embalaje: 400 x 330 x 150 mm (48) 700 x 460 x 180 mm (144)
CÓDIGOS Y PRECIOS Pág. 125	

# Portal cestas de publicidad

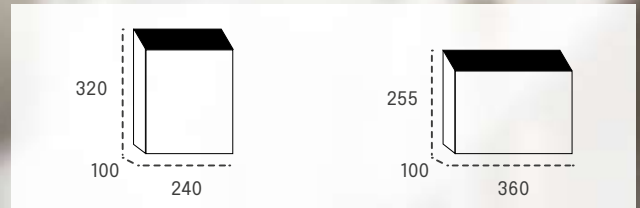

ACERO



ACERO  
INOXIDABLE

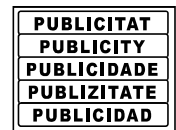

Especificación	Descripción
<b>Material</b>	Fabricado en acero pintado o acero inoxidable.
<b>Otros</b>	Adhesivo "Publicidad" incluido con cada cesta. Envío individual o en cajas de 7 (V) o 6 (H) unidades.

CÓDIGOS Y PRECIOS Pág. 125

# Diseño cestas de publicidad

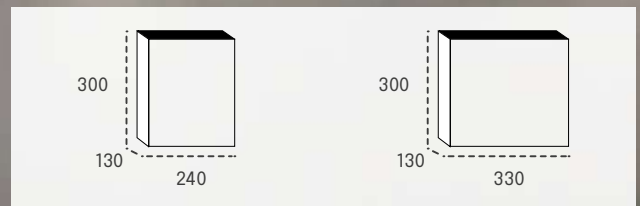

ACERO



ACERO  
INOXIDABLE

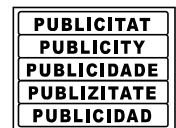

Especificación	Descripción
<b>Material</b>	Fabricado en acero pintado o acero inoxidable.
<b>Otros</b>	Adhesivo "Publicidad" incluido con cada cesta.

CÓDIGOS Y PRECIOS Pág. 126

# Ceniceros



Mod. 1

Mod. 2

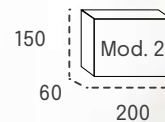
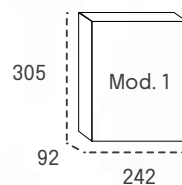

ACERO



ACERO  
INOXIDABLE

## Especificación

## Descripción

### Material

Fabricado en acero pintado o acero inoxidable.

### Otros

Disponen de cajetín extraíble para fácil limpieza.  
Cerradura para evitar aperturas no deseadas.

CÓDIGOS Y PRECIOS Pág. 126

# Casilleros para empresas

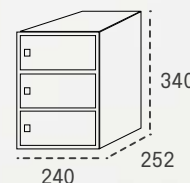
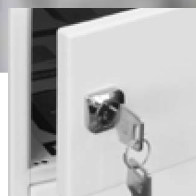

APERTURA  
LATERAL



ACERO



CERRADURA  
60466

## Especificación

## Descripción

### Material

Fabricado en chapa de acero pintado.

### Otros

Adecuados para correspondencia y documentos.

CÓDIGOS Y PRECIOS Pág. 126

# Colgadores sin pegamento



Colgador  
redondo  
transparente  
Ø 68

Colgadores  
redondos y  
señalizador WC  
Ø 100

Portaescobas  
transparente  
100 x 100

Regleta 3  
colgadores  
transparentes



CÓDIGOS Y PRECIOS Pág. 126

# Espejo de seguridad

**NOVEDAD**



**Montaje a poste o a pared**  
**Dimensiones:**  
**450 x 470 x 100 mm**

## Especificación

## Descripción

### Visión

Amplia visión para reducir ángulos muertos y evitar accidentes.

### Fijación

Fijación a poste o a pared

CÓDIGOS Y PRECIOS Pág. 126

# Pitágoras / Alphabet

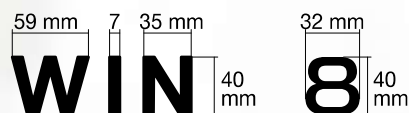

Especificación	Descripción
<b>Material</b>	Caracteres en acero inoxidable cortadas a láser.
<b>Otros</b>	Diferentes grosores y tamaños.

Especificación	Descripción
<b>Material</b>	Fabricados en plástico ABS plata y oro.
<b>Otros</b>	Incluyen pegatina autoadhesiva.

CÓDIGOS Y PRECIOS Pág. 127

# Papelera de oficina

NOVEDAD



**Dimensiones: 350 x Ø330 mm**  
**Capacidad: 16 litros**



Especificación	Descripción
<b>Material</b>	Fabricada en acero inoxidable para una mayor durabilidad.
<b>Otros</b>	Cubo extraíble interior para un mejor mantenimiento y vaciado. Incluye cenicero superior removible.

CÓDIGOS Y PRECIOS Pág. 126

# Placas rotuladas

Metacrilato y acero inoxidable



## Rotulación clara y duradera para accesos y estancias.

Placas rotuladas en **metacrilato o acero inoxidable**, disponibles en **distintos acabados y colores**. Solución duradera y estética para una identificación clara y ordenada.



Especificación	Descripción
<b>Material</b>	Metacrilato transparente o translúcido de 4 mm o acero inoxidable brillo o satinado.
<b>Otros</b>	Placas de 35x8: hasta 8 caracteres (o 9 en placas Córcega). Placas de 8x8: 1 carácter. Placas de 12x8: 2 caracteres. Fijación mediante adhesivo o silicona (no incluido con los rótulos). Disponibles en variedad de colores.

CÓDIGOS Y PRECIOS Pág. 128

# Placas rotuladas

Madera

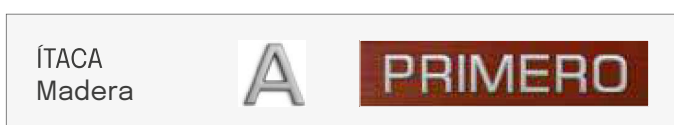

Especificación	Descripción
<b>Material</b>	Placas en madera de 10 mm con cantos biselados. Letras en plástico ABS.
<b>Otros</b>	Las placas de 35x8 incluyen hasta 8 caracteres ABS, a definir en pedido. Las placas de 8x8 incluyen un caracter ABS.

CÓDIGOS Y PRECIOS Pág. 128

# Signum Señalización



Especificación	Descripción
<b>Descripción</b>	Placas en acero inoxidable satinado de 10 cm de diámetro. Suministrados en blíster.
<b>Otros</b>	Instalación mediante cinta de doble cara o silicona (no se incluyen).

CÓDIGOS Y PRECIOS Pág. 127