

BUZONES DE CORREO Y PAQUETERÍA PARA **COMUNIDAD**

2026-2027



Ejemplar para distribuidor.

Pictogramas

SISTEMA DE APERTURA DEL BUZÓN



APERTURA LATERAL

APERTURA HACIA ABAJO

APERTURA HACIA ARRIBA

CAPACIDAD DEL BUZÓN



INDICA EL **TAMAÑO MÁXIMO** DE DOCUMENTO QUE ADMITE EL BUZÓN

NORMA EUROPEA



EL BUZÓN CUMPLE CON LA **NORMA EUROPEA EN-13724**





ACABADO MARINO



ESPECIAL PARA EXTERIOR EN **ENTORNOS MARINOS**

RESISTENCIA A LA CORROSIÓN

La Norma UNE-EN13724 se apoya en la Norma UNE-EN1670 de Herrajes para la edificación para establecer unos grados de resistencia a la corrosión. Esta norma clasifica la resistencia a la corrosión en 4 grados que varían desde una exposición suave en ambientes interiores habitualmente secos hasta una exposición muy severa en ambientes muy contaminados. Arregui ha realizado los ensayos según dice la Norma y ha indicado en cada referencia de buzones de exterior su grado de resistencia a la corrosión:

CLASIFICACIÓN	RESISTENCIA	ACONSEJADO EN:
Grado 1 	Baja resistencia	Ambientes normalmente secos.
Grado 2 	Moderada resistencia	Ambientes que a veces son húmedos (la mayoría de zonas rurales o urbanas).
Grado 3 	Alta resistencia	Ambientes frecuentemente húmedos y/o sujetos a una ligera contaminación.
Grado 4 	Muy alta resistencia	Ambientes en situaciones de mucha contaminación tales como las sometidas a una combinación de contaminación industrial y marina.
Grado 4+ 	Muy alta resistencia para entornos marinos	Ambientes costeros y/o con alto índice de humedad.



COMPROMETIDOS CON EL MEDIO AMBIENTE



SOCIOS DE



ASOCIACIÓN DE **FABRICANTES DE BRICOLAJE Y FERRETERÍA**



CLUSTER DEL **EQUIPAMIENTO, MADERA Y DISEÑO DEL PAÍS VASCO**



Normativa aplicable a los buzones de correo



La normativa aplicable a buzones de correo está regulada en el Reglamento de los servicios postales, publicado en el Real Decreto 437/2024 y que desarrolla la Ley 43/2010 del mercado postal.

El Reglamento indica que los buzones deben tener las características normalizadas establecidas en las normas técnicas del sector postal, en referencia a la UNE-EN 13724:2013.

Número de buzones a colocar (Reglamento)

En los inmuebles sujetos al régimen de propiedad horizontal, el número de buzones será, al menos, igual al número de locales y viviendas susceptibles de aprovechamiento independiente, con otro más debidamente señalado para la devolución de envíos (gestionado por Correos).

Los buzones deberán estar ordenados, a partir del buzón de devoluciones, debiendo situarse correlativamente de izquierda a derecha y de arriba abajo, siguiendo el orden de los pisos y puertas. Estos datos se indicarán obligatoriamente en el buzón, pudiendo también figurar los nombres y apellidos de los residentes en la vivienda o la denominación social, en caso de ser una persona jurídica el titular del local o vivienda.

En los inmuebles que sean viviendas unifamiliares o locales comerciales o industriales independientes, el buzón estará situado cerca de la primera puerta de entrada a la finca o sobre ella, de forma que permita el depósito de los envíos desde el vial público. Además, deberán figurar en el mismo los datos identificativos de la dirección postal.

Sin embargo, en entornos especiales (viviendas diseminadas, urbanizaciones con una densidad inferior a 10 viviendas o 25 vecinos por hectárea, mercados y centros comerciales) es obligatorio concentrar los buzones en un mismo punto.

Medidas de los buzones (UNE-EN 13724:2013)

La norma no marca unas medidas de buzón, sino unos parámetros para calcularlas:

- En el buzón debe tener cabida el sobre llamado C-4, de medidas 324 x 229 mm. Llenando ese sobre de hojas A-4 con un espesor de 24 mm, debe ser posible introducirlo en el buzón y retirarlo sin dañarlo.
- Debe ser posible alojar en el buzón correspondencia que sume 40 mm de grosor, quedando ésta a, al menos, 5 mm de distancia del extremo de la rampa de seguridad. Estos parámetros ayudan a determinar la altura mínima que debe tener el buzón.
- La boca (o abertura) del buzón debe tener una altura de 30 a 45 mm y una anchura de:
 - 325 a 400 mm, si es un buzón revistero en anchura.
 - 230 a 280 mm, si es un buzón revistero en profundidad.

Requisitos de los buzones (UNE-EN 13724:2013)

- **Confidencialidad:** el buzón no debe tener ventana para visión al interior.
- **Resistencia a la corrosión:** los buzones de exterior, los buzones de doble acceso y los bocacartas (es decir, todos los buzones

menos los de interior) deben someterse a un ensayo de niebla salina y soportarlo al menos durante 96 horas.

- **Resistencia a la penetración de agua:** los buzones de exterior, los buzones de doble acceso y los bocacartas (es decir, todos los buzones menos los de interior) deben superar una prueba de lluvia en la que, durante 10 minutos, se exponen los buzones a un flujo de agua de 16 litros, y el volumen de agua penetrada no debe superar 1 cm cúbico.
- **Seguridad contra el robo:** son varios los requisitos que se exigen en esta materia:
 1. Rampa de seguridad: la boca del buzón debe incorporar un plano inclinado, de al menos 15 mm de fondo, que dificulte la entrada de la mano por la boca. Estará inclinada hacia arriba en los buzones horizontales, y hacia abajo en los verticales.
 2. Resistencia a tirones externos: la puerta del buzón debe poder soportar un tirón de una fuerza de 150 N para alcanzar el Grado 1 de seguridad o de 220 N para alcanzar el Grado 2 de seguridad.
 3. Cerradura: la cerradura debe tener al menos 200 combinaciones reales distintas para alcanzar el Grado 1 de seguridad y al menos 500 para alcanzar el Grado 2.
 4. En el caso de los bocacartas, una vez instalados, no debe ser posible quitar las fijaciones (tirafondos, tornillos o similar) desde el exterior.

Colocación de los buzones

- En el caso de los buzones individuales (por ej. buzones de exterior, bocacartas...), la línea central de la abertura (boca) debe estar a una altura entre 70 y 170 cm medida desde el nivel del suelo, por el lado por el que se entrega la correspondencia.
- Si se trata de agrupaciones de buzones, las líneas de las bocas deben estar entre 60 y 180 cm del suelo.
- Para facilitar el acceso a los buzones debe dejarse un espacio libre de 1,5 metros delante de los buzones y una distancia mínima de 40 cm con la pared más cercana que esté en un plano perpendicular.
- Un bocacartas no se debe fijar a menos de 40 cm de la cerradura de la puerta, a no ser que exista una cerradura auxiliar más lejos, o que la puerta pueda cerrarse desde dentro con una llave extraíble.
- Si la distancia entre un bocacartas y el nivel de depósito de la correspondencia es mayor a 68 cm, la altura de la boca del bocacartas puede llegar a 40 cm y no necesita rampa de seguridad.

Los buzones ARREGUI ante la NORMA UNE-EN 13724:2013

Arregui dispone de una completa gama de buzones de correo que se sirven conforme a la norma UNE EN 13724, y que se han documentado en este catálogo con el símbolo EN 13724

Guía para la elección de tu buzón de correo

Paso 1 | Elige el formato de buzón

- **BUZONES DE CORREO HORIZONTALES** (pág. 18 a 23 / 28 A 41):
Su fondo varía entre 25 y 38 cms. Permite agrupar un gran nº de buzones ocupando poca superficie de pared.
- **BUZONES DE CORREO VERTICALES** (pág. 42 a 57):
Su fondo varía entre 9 y 12 cms. Este formato es adecuado para portales con un número reducido de vecinos ya que requieren de mayor espacio. Existe también una gama especial (pag. 48 a 51) que ocupando poco espacio permite agrupar numerosos buzones.

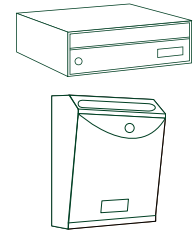

Paso 2 | ¿Dónde vas a instalarlos?

Elige el buzón que disponga de las características adecuadas en función de dónde decidas instalarlos:

- **BUZONES PARA EXTERIOR EN ENTORNOS MARINOS** (pág. 18 a 25):
Son buzones especialmente fabricados para resistir entornos altamente corrosivos como las zonas costeras. Están fabricados en acero galvanizado, aluminio o acero inoxidable AISI 316, y recubiertos por una doble capa de imprimación.
- **BUZONES PARA EXTERIOR E INTERIOR** (pág. 28 a 33 / 42 a 47):
Disponen de tapa de boca frontal que resguarda el interior del buzón por lo que pueden ser colocados tanto en el interior como en el exterior de las viviendas. Fabricados en materiales resistentes a la corrosión: aluminio, acero inoxidable y acero galvanizado.
Arregui recomienda la colocación de las agrupaciones de buzones en lugares cubiertos y al resguardo de la lluvia. Para entornos costeros o industriales, o zonas de alta humedad, Arregui recomienda la instalación de buzones fabricados enteramente en aluminio debido a su elevada resistencia anticorrosiva.
- **BUZONES PARA INTERIOR** (pág. 34 a 41 / 48 a 57):
No protegen de la penetración del agua, por lo que son adecuados solo para interiores.
- **BCP DE APERTURA CENTRALIZADA** (pág. 58 a 59):
Son buzones agrupados en los que existe una cerradura central que permite la apertura simultánea del conjunto de las puertas. Correos dispone de la llave de apertura de esa cerradura y puede hacer las entregas postales directamente en el interior de los buzones. Opcionalmente se colocan bocas en cada puerta para que otras entidades distintas de Correos puedan también realizar entregas. Cada vecino dispone de la cerradura de su puerta, como en los buzones normales..
- **BUZONES DE DOBLE ACCESO** (pág. 60 a 63):
Disponen de tapa de boca frontal y puerta por el lado opuesto. Permiten depositar la correspondencia desde el exterior del edificio y recogerlo desde el interior, evitando la entrada de personas ajenas a la propiedad.



Paso 3 | Elige el modo de instalación y los complementos adecuados

En función del modo de instalación que selecciones para los buzones elige el complemento más adecuado.

- **SI LOS BUZONES VAN EMPOTRADOS:**
El complemento adecuado es un TAPAJUNTAS.
- **SI LOS BUZONES SON AUTOPORTANTES:**
Los complementos adecuados son ENVOLVENTES, SOPORTES y MESAS.
- **SI LOS BUZONES VAN FIJADOS A PARED:**
El complemento adecuado es un ENVOLVENTE.
- **SI LOS BUZONES VAN INSTALADOS EN EXTERIORES:**
Los complementos adecuados son ENVOLVENTE + SOPORTES + TEJADO.











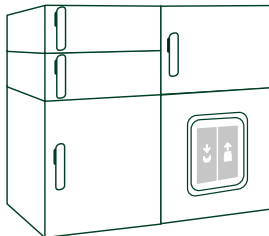

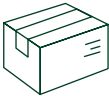

Paso 4 | Elige los colores que desees

Todos los modelos de buzones se ofrecen en diversos acabados. Arregui dispone de una extensa carta de colores disponible para los buzones metálicos. Elige el color o colores que mejor se adapten a la decoración del portal o entorno en el que instalarás los buzones.

Guía para la elección de tu buzón de paquetería

Los buzones de paquetería son la solución perfecta para la entrega de las compras online.

UNIVERS	
<p>Tipo de uso</p>	<div style="display: flex; justify-content: space-around; align-items: center;"> <div style="text-align: center;">  <p>Agrupación a medida</p> </div> <div style="text-align: center;">  <p>Agrupación preconfigurada</p> </div> </div> <div style="margin-top: 10px;"> <p>RECOMENDACIÓN: columnas preconfiguradas que permiten una instalación más rápida y fácil y un mejor aprovechamiento del espacio.</p> </div> <p>Compartido 1 buzón = varios usuarios</p>
<p>Para recibir...</p>	<div style="display: flex; justify-content: space-between; align-items: center;"> <div style="width: 45%;"> <p>• Paquetes</p> <div style="display: flex; align-items: center;"> ✓  <div style="margin-left: 10px;"> <p>Para paquetes XS, S, M, XL</p> </div> </div> <div style="display: flex; justify-content: center; margin-top: 10px;"> <div style="text-align: center; margin: 0 10px;"> XS</div> <div style="text-align: center; margin: 0 10px;"> S</div> <div style="text-align: center; margin: 0 10px;"> M</div> <div style="text-align: center; margin: 0 10px;"> XL</div> </div> </div> <div style="width: 45%; text-align: right;"> <p>• Cartas</p> <div style="display: flex; align-items: center;"> ✓  <div style="margin-left: 10px;"> <p>En combinación con buzones de correo UNIVERS</p> </div> </div> <div style="text-align: center; margin-top: 10px;">  </div> </div> </div>
<p>Sistema de apertura</p>	<p>Repartidor: mediante relación de destinatarios en la pantalla táctil.</p> <p>Destinatario: Mediante código en pantalla táctil</p> <div style="text-align: center; margin-top: 10px;">  </div>
<p>Lugar de colocación</p>	<p>Interior </p> <p>Exterior cubierto, para protegerlos de la lluvia o el sol directo. </p>

Índice

Buzones de paquetería y correo

<p>UNIVERS PAQUETERÍA A MEDIDA</p> <p>Pag. 10</p> 	<p>UNIVERS PAQUETERÍA COLUMNAS</p> <p>Pag. 10</p> <p>NEW</p> 	<p>UNIVERS CORREO</p> <p>Pag. 14</p> 
---	---	--

Buzones de correo especiales para entornos marinos



BUZONES HORIZONTALES			BUZONES VERTICALES	
<p>HABITAT</p> <p>Pag. 18</p> <p>NEW</p> 	<p>MILENIO</p> <p>Pag. 20</p> <p>EN BATERÍAS</p> <p>NEW</p> 	<p>INFINITY</p> <p>Pag. 22</p> <p>EN BATERÍAS</p> <p>NEW</p> 	<p>INFINITY</p> <p>Pag. 22</p> <p>NEW</p> 	

Buzones de correo para exterior / interior

BUZONES HORIZONTALES				
<p>HABITAT</p> <p>Pag. 28</p> 	<p>MILENIO</p> <p>Pag. 30</p> <p>EN BATERÍAS</p> 	<p>INFINITY</p> <p>Pag. 32</p> <p>EN BATERÍAS</p> 	<p>SLIM</p> <p>Pag. 34</p> <p>NEW</p> <p>ENTREGA EXPRESS</p> 	<p>FUTURE ANTIVANDÁLICO</p> <p>Pag. 36</p> 
<p>ADAPTA</p> <p>Pag. 38</p> <p>EN BATERÍAS</p> 	<p>MIRA FLAT</p> <p>Pag. 40</p> 			

Índice

BUZONES VERTICALES

HABITAT Pag. 42



MILENIO Pag. 44



INFINITY Pag. 46



NUEVO TAMAÑO

LIBRO Pag. 48

EN BATERÍAS



FRONT Pag. 50

EN BATERÍAS



FUTURE Pag. 52



MIRA COVER Pag. 54



NEW
ENTREGA EXPRESS

MIRA Pag. 56



ENTREGA EXPRESS

BUZONES PLURIDOMICILIARIOS

BCP DE APERTURA CENTRALIZADA



Pag. 58

BUZONES DE DOBLE ACCESO

UNIK Pag. 60



EVOLUTION DOBLE Pag. 62



NUEVO TAMAÑO

Complementos

UNIÓN DE BUZONES Pag. 67

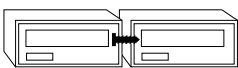

COLORES Pag. 67



GRABACIÓN Pag. 68



TAPAJUNTAS Pag. 69

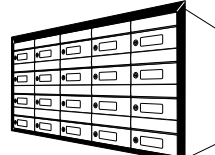

ENVOLVENTES Pag. 70



SOPORTES Pag. 72

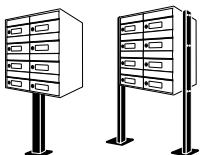

MESA FLAT Pag. 73

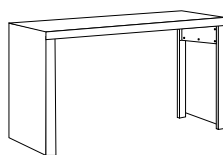

BANDEJAS Pag. 74

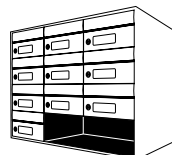

PANEL DE ANUNCIOS Pag. 75



TEJADO Pag. 75



Índice

Zonas Comunes

SEÑALIZACIÓN

PLACAS DE INOXIDABLE Pag. 76



PLACAS DE ALUMINIO Pag. 77



PLACAS DE METACRILATO Pag. 77



NÚMEROS Y LETRAS DE ACERO INOXIDABLE Pag. 78

7F

NÚMEROS Y LETRAS DE ALUMINIO Pag. 79



NÚMEROS Y LETRAS ALUMINIO SANDWICH Pag. 80



Repuestos

SET DE CERRADURAS Pag. 84



TARJETEROS DE PLÁSTICO Pag. 84



REPUESTOS TARJETEROS Pag. 84

EMBOLSADOS TORNILLERÍA Pag. 84

REPUESTOS CERRADURAS Pag. 85



LLAVES EN BRUTO Pag. 85

Tablas de medidas

Pag. 86

Buzones de paquetería y correo



Buzones de Paquetería y Correo | Para viviendas, oficinas y colectividades

UNIVERS Buzón de paquetería inteligente para compartir entre varios usuarios.

Los buzones UNIVERS son la solución más versátil para la **entrega y recepción de los paquetes de forma segura**. Pueden colocarse únicamente buzones para paquetería o bien combinarlos en una misma agrupación con los buzones de correo Univers. **Se recomienda instalar un buzón de paquetería por cada 4-5 vecinos**. Para su instalación **recomendamos** optar por **columnas preconfiguradas (más fácil y rápido)**, aunque también es posible realizar configuraciones a medida.

Importante: siempre debe instalarse un módulo de control (pantalla).

1. UNIVERS PARA PAQUETERÍA

1.1. INSTALACIÓN MEDIANTE COLUMNAS



VENTAJAS

- Cuentan con un sistema de **apertura de emergencia**.
- **Facilitan su montaje**.
- Permiten un **mejor aprovechamiento del espacio**, especialmente en sitios reducidos.

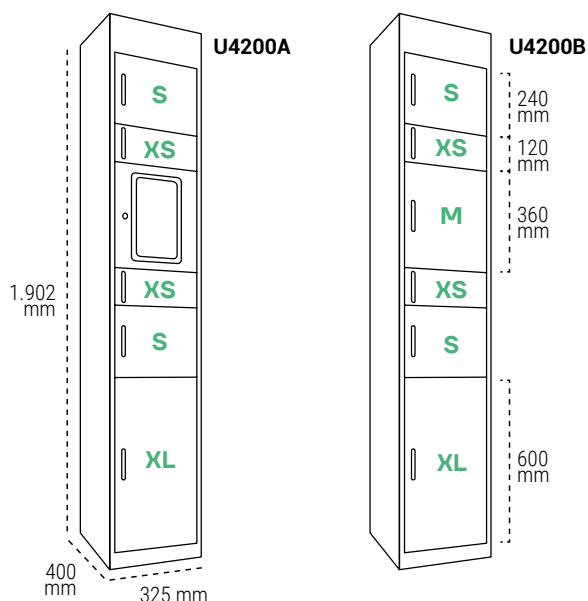

1.2. INSTALACIÓN A MEDIDA

Se pueden realizar agrupaciones personalizadas combinando los distintos tamaños de módulos de paquetería (ver página 13).



Buzones de Paquetería y Correo | Para viviendas, oficinas y colectividades

2. UNIVERS PARA PAQUETERIA + BUZONES DE CORREO

2.1. INSTALACIÓN MEDIANTE COLUMNAS

LA MEJOR OPCIÓN

VENTAJAS

- Cuentan con un sistema de **apertura de emergencia**.
- **Facilitan su montaje**.
- Permiten un **mejor aprovechamiento del espacio**, especialmente en sitios reducidos.

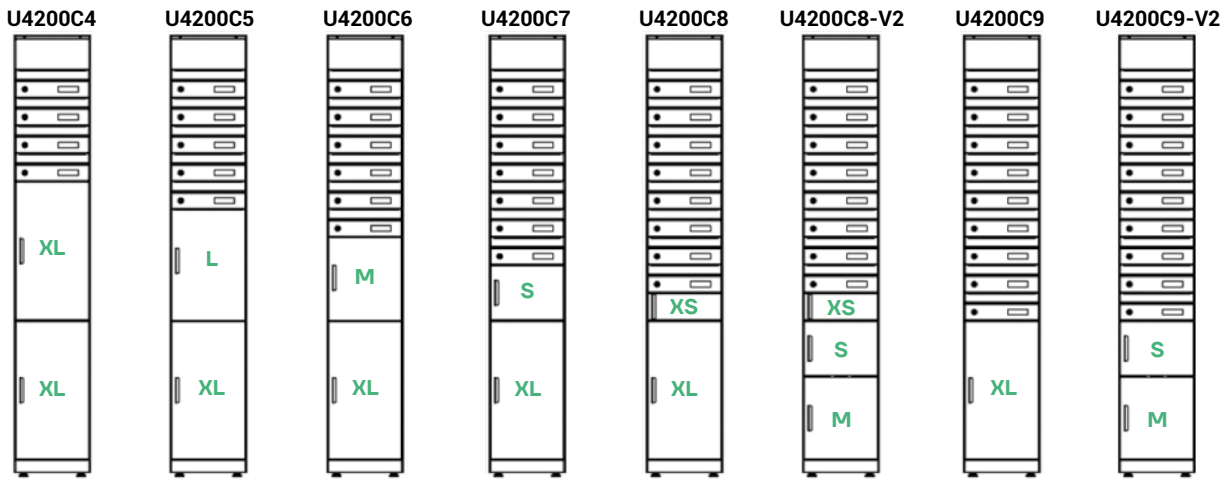
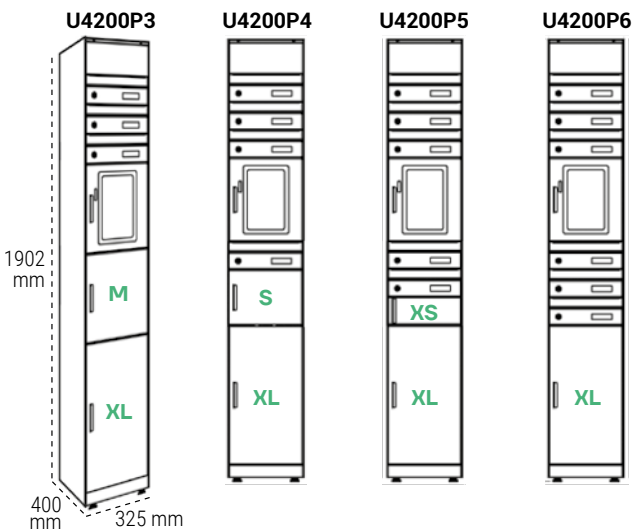

VER DETALLE DE MEDIDAS DE LOS MÓDULOS EN PÁGINA 10 Ó 13
CONSULTE CONFIGURACIONES ACONSEJADAS SEGÚN NÚMERO DE VECINOS EN PÁGINAS 86-87

2.2. INSTALACIÓN A MEDIDA

Se pueden realizar agrupaciones personalizadas combinando los distintos módulos de buzones de paquetería (ver página 13) con buzones de correo Univers (ver medidas y características en páginas 14-15).



Buzones de Paquetería y Correo | Para viviendas, oficinas y colectividades



VENTAJAS

**Hardware y software propios**

Permite adecuarnos a la necesidad de cada proyecto, **facilitando APIs para la integración con nuestro sistema.**

**Panel de gestión**

Permite:

- Dar altas y bajas de usuarios o modificar sus datos.
- Ver historial y métricas de uso.
- Chequear el estado de las taquillas

**Sostenible**

Su consumo energético es muy bajo. Al evitar las entregas fallidas contribuye a la reducción de la huella de carbono.

**Válido para todas las empresas de reparto y comercio de proximidad**

Las 24 h. del día, los 7 días de la semana.

**Rápido y fácil**

Entrega en 2 clicks, recogida en 1 click

**Es accesible para personas con movilidad reducida**

Es posible configurar el uso solo en taquillas que estén por debajo de 1,4 m.

**Modulable**

Pueden añadirse nuevos módulos según la necesidad del cliente

**Función "Panel de anuncios"**

El Administrador puede utilizar la pantalla como panel de anuncios para colgar avisos a la comunidad.

**Función "Gestión de llaves comunitarias"**

Permiten gestionar las llaves de acceso a lugares comunes que se utilizan ocasionalmente por personal externo (servicios, reparaciones...).

SERVICIOS

**Asistencia en remoto**

Resolución telefónica de incidencias, quejas o reclamaciones por parte de los usuarios o administradores.

Mantenimiento de software, servidores y envío de notificaciones a usuarios.

**Instalación y puesta en marcha**

Gestión integral de todo el proceso, de la mano de profesionales cualificados.

**Garantía**

Con la garantía de un líder del sector.

Buzones de Paquetería y Correo | Para viviendas, oficinas y colectividades



Instalación Univers paquetería + correo

MEDIDAS DE LOS MÓDULOS

XS / U4110	S / U4120	M / U4130	XL / U4150	Módulo pantalla U4100	Módulo pantalla para exterior U4100-E
Tamaño máximo de paquete: 275x98x375 mm	Tamaño máximo de paquete: 275x218x375 mm	Tamaño máximo de paquete: 275x338x375 mm	Tamaño máximo de paquete: 275x578x375 mm		

DATOS TÉCNICOS

		PANTALLA PARA INTERIOR	PANTALLA PARA EXTERIOR
Colocación	En interiores o en exteriores cubiertos, para preservarlos de la lluvia o el sol directo		
Material	Acero galvanizado		
Alimentación	Conexión a red eléctrica 220/240V		
Consumo eléctrico diario aprox.	0,33 kwh/24h		
Conectividad	WiFi, cable red o tarjeta SIM		
Humedad máx.	90%		
Colores	Blanco, Plata, Negro texturado, Antracita (consulte para otros colores)		
Ref.		U4100	U4100-E
Luminosidad		300 lúmenes	800 lúmenes
Temperatura máx.		-10°C a 60°C	-20°C a 70°C
Lámina de filtro UV (ultravioleta)		-	SÍ
Sensor de temperatura interior / sistema de ventilación		-	SÍ
IP65		SÍ	SÍ
Antivandálica (IK08)		SÍ	SÍ

Nota: Se recomienda instalar la pantalla a una altura entre 1m y 1,40m del suelo para que sea accesible a todos los usuarios.

Buzones de Paquetería y Correo | Para viviendas, oficinas y colectividades

UNIVERS



MEDIDAS

Buzón: 120x325x400 mm
Boca: 280x30 mm

REPUESTOS

Cerradura: CER05A12CR
Llave en bruto: BK0007
Tarjetero: TJO0004

COLOR



- Blanco
- Plata
- Negro texturado

- Antracita
- Puerta inoxidable satinado

CARACTERÍSTICAS

Antivandálico: Muy robusto, realizado en acero galvanizado de espesor reforzado. Gracias a su diseño, no se puede violentar la puerta desde la boca del buzón.



Cerradura EUROLOCK de 1.000 combinaciones, grado 2 (máximo) de seguridad según EN-13724.

Rampa extra larga para evitar que pueda sacarse el contenido desde el exterior.

- **Comodidad de uso:** la apertura lateral del buzón facilita la retirada de la correspondencia.
- **Ideal para exteriores:** cuerpo y puerta de acero galvanizado.
- **Combinable con buzones de paquetería Univers.**

Buzones de Paquetería y Correo | Para viviendas, oficinas y colectividades



UNIVERS
Buzones de correo

Disponible en BATERÍAS de 2, 3, 4 y 5 buzones

- » Mejora la alineación de los buzones
- » Facilita su montaje.
- » Fácil extracción de la correspondencia gracias a la base lisa y sin marco del buzón.

Boca: 280x30

Medidas en mm.

BATERÍA 2 BUZONES U3020

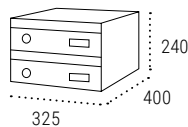

BATERÍA 3 BUZONES U3030

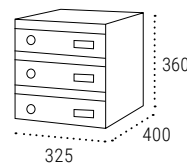

BATERÍA 4 BUZONES U3040

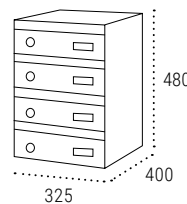

BATERÍA 5 BUZONES U3050

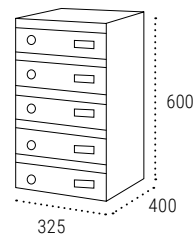

Cuerpo y frente BLANCO	U3021	U3031	U3041	U3051
Cuerpo y frente PLATA	U3022	U3032	U3042	U3052
Cuerpo y frente NEGRO TEXTURADO	U3024	U3034	U3044	U3054
Cuerpo y frente ANTRACITA	U3026	U3036	U3046	U3056
Cuerpo NEGRO y frente INOXIDABLE SATINADO	U3025	U3035	U3045	U3055
Cuerpo y frente COLOR A ELEGIR (pág. 67)	U3029	U3039	U3049	U3059

COMPLEMENTE SU BUZÓN CON...

GRABACIÓN DE BUZONES
pág. 68

GRABACIÓN DE AGRUPACIÓN
pág. 68

ENVOLVENTES
pág. 70-71

MESA
pág. 72

TAPAJUNTAS
pág. 69



Buzones especiales para entornos marinos





ESPECIAL PARA EXTERIOR en entornos marinos

HABITAT MARINO

NEW



APERTURA
LATERAL



CAPACIDAD



RESISTENCIA ANTICORROSIVA



Antivandálico: puerta robusta de 1 mm. de espesor.

Rampa antipesca, para evitar sustraer la correspondencia desde el exterior.

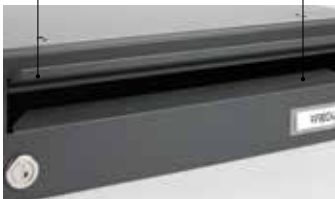

• **Comodidad de uso:** la apertura lateral del buzón facilita la retirada de la correspondencia.

• **Versátil:** Con altura de 110mm, permite realizar agrupaciones de gran número de buzones en un espacio reducido.



Cerradura EUROLOCK de 1.000 combinaciones, grado 2 (máximo) de seguridad según EN-13724.



Habitat Marino
Cuerpo y puerta de acero galvanizado con acabado marino, y tapa de boca de aluminio



Habitat Marino Inox
Cuerpo de acero galvanizado con acabado marino y frente y tapa de boca de acero inoxidable AISI 316



Habitat 100% Acero Inoxidable
Cuerpo, frente y tapa de boca de acero inoxidable AISI 316

MEDIDAS

H8100MA: 110x375x275 mm
Boca: 325x30 mm
H8300MA: 110x260x380 mm
Boca: 230x30 mm

REPUESTOS

Cerradura: CER05A10CR
Llave en bruto: BK0007
Tarjetero: TJO0029

COLOR

A elegir en
pág. 67



ESPECIAL PARA EXTERIOR en entornos marinos



H8300MA

- 05 (inoxidable satinado)
- 01 (blanco)
- 06 (antracita)
- 02 (plata)



H8100MA

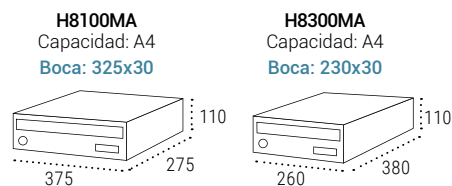

Medidas en mm.

ACABADOS Y REFERENCIAS

Habitat Marino

Cuerpo negro mate + frente acabado marino BLANCO	H8101MA	H8301MA
Cuerpo negro mate + frente acabado marino ANTRACITA	H8106MA	H8306MA
Cuerpo negro mate + frente acabado marino PLATA	H8102MA	H8302MA
Cuerpo negro mate + frente acabado marino NEGRO TEXTURADO	H8104MA	H8304MA
Cuerpo negro mate + frente acabado marino COLOR A ELEGIR (pág. 67)	H8109MA	H8309MA

Habitat Marino Inox

Cuerpo negro mate + frente ACERO INOXIDABLE AISI 316	H8105MA	H8305MA
--	---------	---------

Habitat Marino 100% acero inoxidable

Cuerpo y frente de ACERO INOXIDABLE AISI 316	H8107MA	H8307MA
--	---------	---------

COMPLEMENTE SU BUZÓN CON...

GRABACIÓN DE BUZONES pág. 68	GRABACIÓN DE AGRUPACIÓN pág. 68	ENVOLVENTES pág. 70-71	SOPORTES pág. 72	MESA pág. 72	TAPAJUNTAS pág. 69	BANDEJAS pág. 74	TEJADO pág. 75
---------------------------------	------------------------------------	---------------------------	---------------------	-----------------	-----------------------	---------------------	-------------------



MILENIO MARINO



H4500AL / H4600AL



H4400AL H4500AL / H4600AL



Antivandálico: gracias a su diseño, no se puede violentar la puerta desde la boca del buzón

Comodidad de uso: la apertura lateral del buzón facilita la retirada de la correspondencia.



Cerradura **Grado 1** según normativa **EN-13724**



Milenio Marino 100% aluminio

MEDIDAS

H4400AL: 135x250x270mm
Boca: 230x30 mm

H4500AL: 135x345x270mm
Boca: 325x30 mm

H4600AL: 135x250x365mm
Boca: 230x30 mm

REPUESTOS

Cerradura: CER01A05CR
Llave en bruto: BK01A05CR
Tarjetero: TJO0001

COLOR

A elegir en pág. 67



ESPECIAL PARA EXTERIOR en entornos marinos



Disponible en **BATERÍAS** de 2, 3, 4 y 5 buzones
 » Mejora la alineación de los buzones
 » Facilita su montaje.
 » Fácil extracción de la correspondencia gracias a la base lisa y sin marco del buzón.

Batería de 2 alturas		Batería de 3 alturas		Batería de 4 alturas		Batería de 5 alturas	
H4400AL-G2 Fondo 270	H4500AL-G2 Fondo 270	H4400AL-G3 Fondo 270	H4500AL-G3 Fondo 270	H4400AL-G4 Fondo 270	H4500AL-G4 Fondo 270	H4400AL-G5 Fondo 270	H4500AL-G5 Fondo 270
H4600AL-G2 Fondo 365		H4600AL-G3 Fondo 365		H4600AL-G4 Fondo 365		H4600AL-G5 Fondo 365	

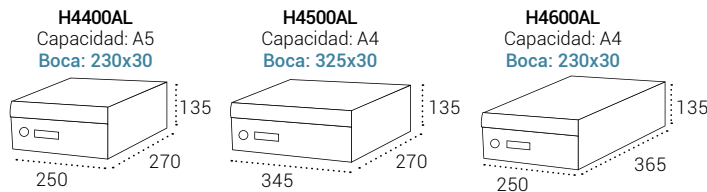

Medidas en mm.

ACABADOS Y REFERENCIAS

- Cuerpo negro mate + frente BLANCO
- Cuerpo negro mate + frente ANTRACITA
- Cuerpo negro mate + frente ANODIZADO PLATA
- Cuerpo negro mate + frente NEGRO TEXTURADO
- Cuerpo negro mate + frente COLOR A ELEGIR (pág. 67)

VER REFERENCIAS DE LAS BATERÍAS EN PÁGINA 91





COMPLEMENTE SU BUZÓN CON...

GRABACIÓN DE BUZONES pág. 68	GRABACIÓN DE AGRUPACIÓN pág. 68	ENVOLVENTES pág. 70-71	SOPORTES pág. 72	MESA pág. 72	TAPAJUNTAS pág. 69	BANDEJAS pág. 74	PANEL DE ANUNCIOS pág. 75	TEJADO pág. 75
---------------------------------	------------------------------------	---------------------------	---------------------	-----------------	-----------------------	---------------------	------------------------------	-------------------



INFINITY MARINO



APERTURA LATERAL

Norma Europea EN-13724

CAPACIDAD
 H2100MA / H2200MA H2000MA H2100MA / H2200MA

RESISTENCIA ANTICORROSIVA



DOS FONDOS:
270 mm
365 mm



Rampa antipesca



Cerradura **Grado 1** según normativa **EN-13724**



Infinity Marino
Cuerpo y frente de **acero galvanizado con acabado marino**



Infinity Marino Inox
Cuerpo de **acero galvanizado con acabado marino** y frente de **acero inoxidable AISI 316**

Antivandálico: gracias a su diseño, no se puede violentar la puerta desde la boca del buzón

Comodidad de uso: la apertura lateral del buzón facilita la retirada de la correspondencia

MEDIDAS

H2000MA: 135x250x270mm **H2100MA:** 135x345x270mm **H2200MA:** 135x250x365mm
 Boca: 230x30 mm Boca: 325x30 mm Boca: 230x30mm

REPUESTOS

Cerradura: CER01A05CR
 Llave en bruto: BK01A05CR
 Tarjetero: TJO0004

COLOR

A elegir en pág. 67



ESPECIAL PARA EXTERIOR en entornos marinos

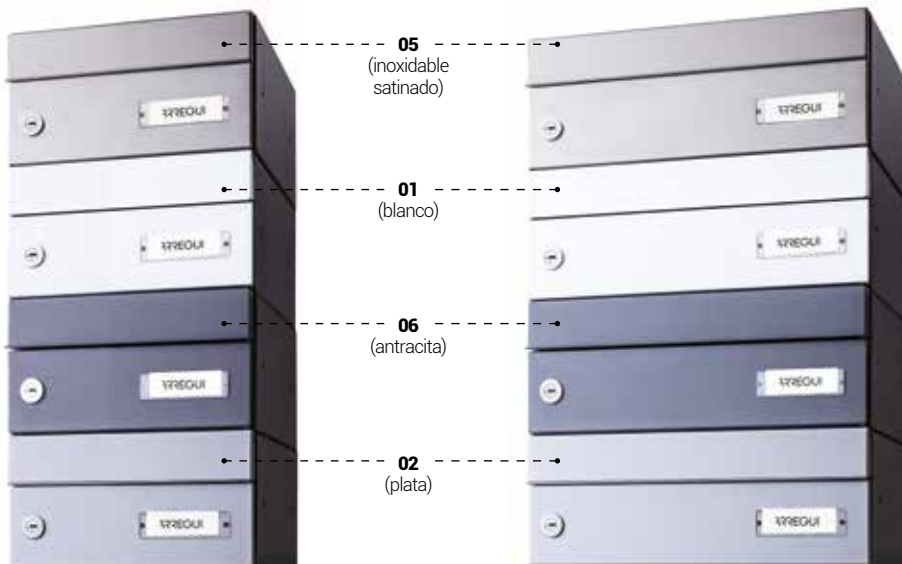

H2000MA (capacidad A5)
H2200MA (capacidad A4)

H2100MA

Disponible en BATERÍAS de 2, 3, 4 y 5 buzones

» Mejora la alineación de los buzones

» Facilita su montaje.

» Fácil extracción de la correspondencia gracias a la base lisa y sin marco del buzón.

Batería de 2 alturas

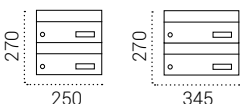

H2000MA-G2 Fondo 270 H2100MA-G2 Fondo 270
H2200MA-G2 Fondo 365

Batería de 3 alturas

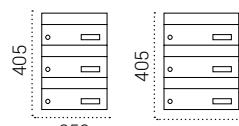

H2000MA-G3 Fondo 270 H2100MA-G3 Fondo 270
H2200MA-G3 Fondo 365

Batería de 4 alturas

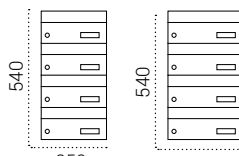

H2000MA-G4 Fondo 270 H2100MA-G4 Fondo 270
H2200MA-G4 Fondo 365

Batería de 5 alturas

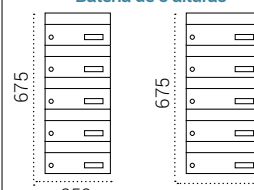

H2000MA-G5 Fondo 270 H2100MA-G5 Fondo 270
H2200MA-G5 Fondo 365

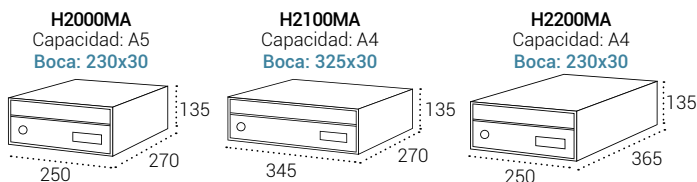

Medidas en mm

ACABADOS Y REFERENCIAS

Infinity Marino

- Cuerpo + frente acabado marino BLANCO
- Cuerpo + frente acabado marino ANTRACITA
- Cuerpo + frente acabado marino PLATA
- Cuerpo + frente acabado marino NEGRO TEXTURADO
- Cuerpo + frente acabado marino COLOR A ELEGIR (pág. 67)

VER REFERENCIAS DE LAS BATERÍAS EN PÁGINA 93

Infinity Marino Inox

- Cuerpo negro y frente ACERO INOXIDABLE AISI 316

VER REFERENCIAS DE LAS BATERÍAS EN PÁGINA 93

COMPLEMENTE SU BUZÓN CON...

GRABACIÓN DE BUZONES pág. 68	GRABACIÓN DE AGRUPACIÓN pág. 68	ENVOLVENTES pág. 70-71	SOPORTES pág. 72	MESA pág. 72	TAPAJUNTAS pág. 69	BANDEJAS pág. 74	PANEL DE ANUNCIOS pág. 75	TEJADO pág. 75
---------------------------------	------------------------------------	---------------------------	---------------------	-----------------	-----------------------	---------------------	------------------------------	-------------------



ESPECIAL PARA EXTERIOR en entornos marinos

INFINITY MARINO (VERTICAL)

NEW



Rampa antipesca

Cerradura **Grado 1** según normativa **EN-13724**



Infinity Marino
Cuerpo y frente de acero galvanizado con acabado marino



Infinity Marino Inox
Cuerpo de acero galvanizado con acabado marino y frente de acero inoxidable AISI 316

Antivandálico: gracias a su diseño, no se puede violentar la puerta desde la boca del buzón

Comodidad de uso: la apertura lateral del buzón facilita la retirada de la correspondencia.

MEDIDAS

V2400MA: 250x330x110 mm
Boca: 230x30 mm

REPUESTOS

Cerradura: CER01A05CR
Llave en bruto: BK01A05CR
Tarjetero: TJO0004

COLOR

A elegir en pág. 67



ESPECIAL PARA EXTERIOR en entornos marinos



V2400MA

- 05**
(inoxidable satinado)
- 01**
(blanco)
- 02**
(plata)
- 06**
(antracita)

V2400MA
Boca: 230x30
Capacidad: A4

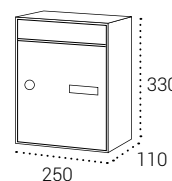

Medidas en mm

ACABADOS Y REFERENCIAS

Infinity Marino

Cuerpo negro mate + frente BLANCO	V2401MA
Cuerpo negro mate + frente ANTRACITA	V2406MA
Cuerpo negro mate + frente PLATA	V2402MA
Cuerpo negro mate + frente NEGRO TEXTURADO	V2404MA
Cuerpo negro mate + frente COLOR A ELEGIR (pág. 67)	V2409MA

Infinity Marino Inox

Cuerpo negro mate + frente ACERO INOXIDABLE AISI316	V2405MA
---	---------

COMPLEMENTE SU BUZÓN CON...

GRABACIÓN DE BUZONES
pág. 68

GRABACIÓN DE AGRUPACIÓN
pág. 68

ENVOLVENTES
pág. 70-71

SOPORTES
pág. 72

TAPAJUNTAS
pág. 69

TEJADO
pág. 75



2.D 3.A 3.B 3.C 3.D 4.A 4.B 4.C 5.A 5.B 5.C 6.A 6.B 6.C 7.A 7.B 7.C 8.A 8.B 8.C 9.A 9.B 9.C 10.A 10.B 10.C



Buzones de correo



Buzones de Correo | Buzones horizontales para exterior e interior

HABITAT



CAPACIDAD



RESISTENCIA ANTICORROSIVA



MEDIDAS

H8100: 110x375x275 mm

Boca: 325x30 mm

H8300: 110x260x380 mm

Boca: 230x30 mm

REPUESTOS

Cerradura: CER05A10CR

Llave en bruto: BK0007

Tarjetero: TJ00029

COLOR



A elegir en pág. 67

CARACTERÍSTICAS

Frente de acero galvanizado o acero inoxidable

Cuerpo de acero lacado o acero inoxidable



Tapa de boca de aluminio o acero inoxidable

Cerradura EUROLOCK de 1.000 combinaciones, grado 2 (máximo) de seguridad según EN-13724.

Antivandálico: puerta robusta de 1 mm. de espesor.

Rampa antipesca, para evitar sustraer la correspondencia desde el exterior.

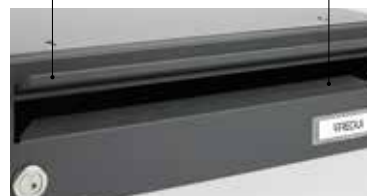

- **Comodidad de uso:** la apertura lateral del buzón facilita la retirada de la correspondencia.

• **Versátil:**

- » Con altura de 110 mm, permite realizar agrupaciones de gran número de buzones en un espacio reducido.

Buzones de Correo | Buzones horizontales para exterior e interior



H8300

H8100

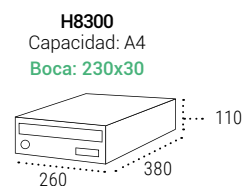
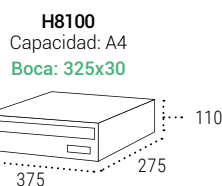

ACABADOS Y REFERENCIAS

Medidas en mm.

Cuerpo negro mate y puerta color BLANCO	H8101	H8301
Cuerpo negro mate y puerta color ANTRACITA	H8106	H8306
Cuerpo negro mate y puerta color PLATA	H8102	H8302
Cuerpo negro mate y puerta color NEGRO TEXTURADO	H8104	H8304
Cuerpo negro mate y puerta de acero INOXIDABLE SATINADO	H8105	H8305
Cuerpo y frente de acero INOXIDABLE SATINADO	H8107	H8307
Cuerpo y puerta COLOR A ELEGIR (pág. 67)	H8109	H8309

COMPLEMENTE SU BUZÓN CON...

GRABACIÓN DE BUZONES pág. 68	GRABACIÓN DE AGRUPACIÓN pág. 68	ENVOLVENTES pág. 70-71	SOPORTES pág. 72	MESA pág. 72	TAPAJUNTAS pág. 69	BANDEJAS pág. 74	TEJADO pág. 75
---------------------------------	------------------------------------	---------------------------	---------------------	-----------------	-----------------------	---------------------	-------------------

Buzones de Correo | Buzones horizontales para exterior e interior

MILENIO



H4500 / H4600

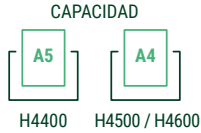

H4400 H4500 / H4600

RESISTENCIA ANTICORROSIVA



DOS FONDOS:
270 mm
365 mm

BUZONES DE CORREO



MEDIDAS

H4400: 135x250x270 mm
Boca: 230x30 mm
H4500: 135x345x270 mm
Boca: 325x30 mm
H4600: 135x250x365 mm
Boca: 230x30 mm

REPUESTOS

Cerradura: CER01A05CR
Llave en bruto: BK01A05CR
Tarjetero: TJ00001

COLOR



A elegir en pág. 67

CARACTERÍSTICAS



Antivandálico: gracias a su diseño, no se puede violentar la puerta desde la boca del buzón

• **Comodidad de uso:** la apertura lateral del buzón facilita la retirada de la correspondencia.

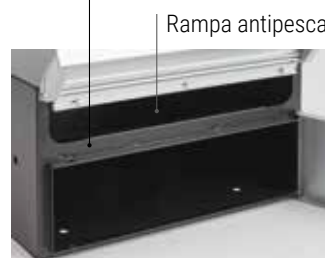

Buzones de Correo | Buzones horizontales para exterior e interior



H4400

H4500

Disponible en BATERÍAS de 2, 3, 4 y 5 buzones

» Mejora la alineación de los buzones

» Facilita su montaje.

» Fácil extracción de la correspondencia gracias a la base lisa y sin marco del buzón.

Batería de 2 alturas

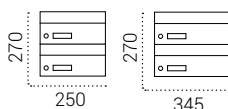

H4400-G2 Fondo 270
H4500-G2 Fondo 270
H4600-G2 Fondo 365

Batería de 3 alturas

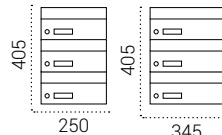

H4400-G3 Fondo 270
H4500-G3 Fondo 270
H4600-G3 Fondo 365

Batería de 4 alturas

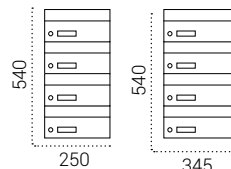

H4400-G4 Fondo 270
H4500-G4 Fondo 270
H4600-G4 Fondo 365

Batería de 5 alturas

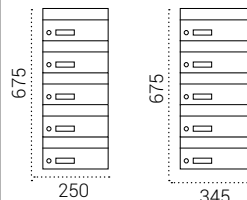

H4400-G5 Fondo 270
H4500-G5 Fondo 270
H4600-G5 Fondo 365

H4400
Capacidad: A5
Boca: 230x30

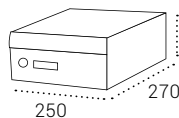

H4500
Capacidad: A4
Boca: 325x30

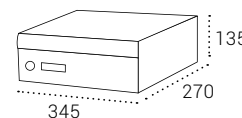

H4600
Capacidad: A4
Boca: 230x30

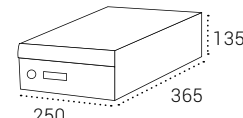

ACABADOS Y REFERENCIAS

Medidas en mm.

Cuerpo negro mate y puerta color BLANCO

Cuerpo negro mate y puerta color ANTRACITA

Cuerpo negro mate y puerta color ANODIZADO PLATA

Cuerpo negro mate y puerta color NEGRO TEXTURADO

Cuerpo negro mate y puerta COLOR A ELEGIR (pág. 67)

VER REFERENCIAS DE LAS BATERÍAS EN PÁGINA 90

COMPLEMENTE SU BUZÓN CON...

GRABACIÓN DE BUZONES
pág. 68

GRABACIÓN DE AGRUPACIÓN
pág. 68

ENVOLVENTES
pág. 70-71

SOPORTES
pág. 72

MESA
pág. 72

TAPAJUNTAS
pág. 69

BANDEJAS
pág. 74

PANEL DE ANUNCIOS
pág. 75

TEJADO
pág. 75

Buzones de Correo | Buzones horizontales para exterior e interior

INFINITY

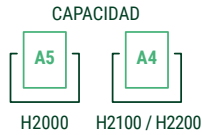

MEDIDAS

H2000: 135x250x270 mm

Boca: 230x30 mm

H2100: 135x345x270 mm

Boca: 325x30

H2200: 135x250x365 mm

Boca: 230x30 mm

REPUESTOS

Cerradura: CER01A05CR

Llave en bruto: BK01A05CR

Tarjetero: TJO0004

COLOR



A elegir en pág. 67

CARACTERÍSTICAS

Fronte de acero galvanizado o acero inoxidable

Cuerpo de acero color negro mate



Cerradura Grado 1 según normativa EN-13724

Antivandálico: gracias a su diseño, no se puede violentar la puerta desde la boca del buzón



Rampa antipesca

Comodidad de uso:

la apertura lateral del buzón facilita la retirada de la correspondencia.

Buzones de Correo | Buzones horizontales para exterior e interior



H2000 (capacidad A5)
H2200 (capacidad A4)

H2100

Disponible en **BATERÍAS** de 2, 3, 4 y 5 buzones

» Mejora la alineación de los buzones

» Facilita su montaje.

» Fácil extracción de la correspondencia gracias a la base lisa y sin marco del buzón.

Batería de 2 alturas

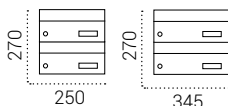

H2000-G2 Fondo 270
H2100-G2 Fondo 270
H2200-G2 Fondo 365

Batería de 3 alturas

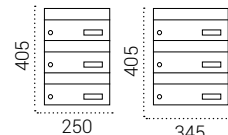

H2000-G3 Fondo 270
H2100-G3 Fondo 270
H2200-G3 Fondo 365

Batería de 4 alturas

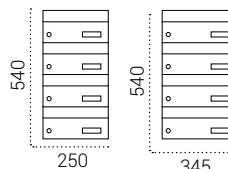

H2000-G4 Fondo 270
H2100-G4 Fondo 270
H2200-G4 Fondo 365

Batería de 5 alturas

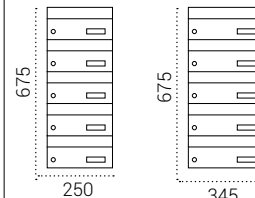

H2000-G5 Fondo 270
H2100-G5 Fondo 270
H2200-G5 Fondo 365

H2000
Capacidad: A5
Boca: 230x30

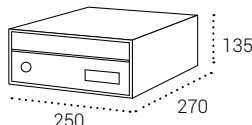

H2100
Capacidad: A4
Boca: 325x30

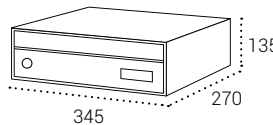

H2200
Capacidad: A4
Boca: 230x30

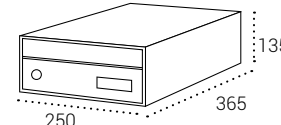

ACABADOS Y REFERENCIAS

Medidas en mm.

Cuerpo negro mate y puerta color BLANCO

Cuerpo negro mate y puerta color ANTRACITA

Cuerpo negro mate y puerta color PLATA

Cuerpo negro mate y puerta color NEGRO TEXTURADO

Cuerpo negro mate y puerta acero INOXIDABLE SATINADO

Cuerpo negro mate y puerta COLOR A ELEGIR (pág. 67)

VER REFERENCIAS DE LAS BATERÍAS EN PÁGINA 92

COMPLEMENTE SU BUZÓN CON...

GRABACIÓN DE BUZONES
pág. 68

GRABACIÓN DE AGRUPACIÓN
pág. 68

ENVOLVENTES
pág. 70-71

SOPORTES
pág. 72

MESA
pág. 72

TAPAJUNTAS
pág. 69

BANDEJAS
pág. 74

PANEL DE ANUNCIOS
pág. 75

TEJADO
pág. 75

Buzones de Correo | Buzones horizontales para interior

SLIM

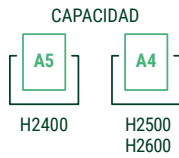
APERTURA
LATERAL

NEW

ENTREGA
EXPRESSDOS
FONDOS:
250 mm
350 mm

MEDIDAS

H2400: 120x240x250 mm

Boca: 220x35 mm

H2500: 120x345x250 mm

Boca: 325x35 mm

H2600: 120x240x350 mm

Boca: 220x35 mm

REPUESTOS

Cerradura: CER01A01CR

Llave en bruto: BK01A05CR

Tarjetero: TJO0029

COLOR



A elegir en pág. 67

CARACTERÍSTICAS



- **Ideal para reposiciones:** su reducida altura se adapta al espacio ocupado por cualquier buzón.

Buzones de Correo | Buzones horizontales para interior

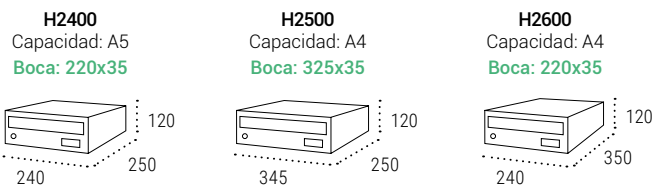

ACABADOS Y REFERENCIAS

Medidas en mm.

Cuerpo NEGRO y frente de ACERO INOXIDABLE	H2405	H2505	H2605
Cuerpo y frente color ANTRACITA	H2406	H2506	H2606

COMPLEMENTE SU BUZÓN CON...

GRABACIÓN DE BUZONES
pág. 68

GRABACIÓN DE AGRUPACIÓN
pág. 68

ENVOLVENTES
pág. 70-71

SOPORTES
pág. 72

MESA
pág. 72

TAPAJUNTAS
pág. 69

Buzones de Correo | Buzones horizontales para interior

FUTURE ANTIVANDÁLICO

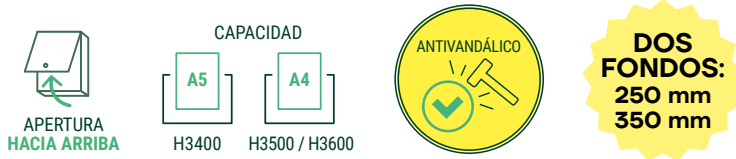

MEDIDAS

H3400: 120x240x250 mm

Boca: 224x25 mm

H3500: 120x345x250 mm

Boca: 320x25 mm

H3600: 120x240x350 mm

Boca: 224x25 mm

REPUESTOS

Cerradura: CER01B02CR

Llave en bruto: BK01A05CR

Tarjetero: H3400 / H3600: TJO0004

H3500: TJO0002

COLOR



A elegir en pág. 67

CARACTERÍSTICAS

Frente de acero lacado o acero inoxidable

Cuerpo de acero lacado



Cerradura Grado 1 según normativa EN-13724

Durabilidad: de apertura hacia arriba, alarga la vida útil del buzón.

Antivandálico: puerta de 1 mm de espesor y forma curva que acentúa la robustez. Sistema de giro mediante varilla de alta resistencia.



Comodidad de uso: incorpora un muelle que mantiene la puerta levantada para facilitar la recogida de la correspondencia.

Buzones de Correo | Buzones horizontales para interior



H3400 (capacidad A5)
H3600 (capacidad A4)

H3500

H3400
Capacidad: A5
Boca: 224x25

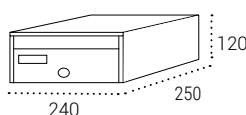

H3500
Capacidad: A4
Boca: 320x25

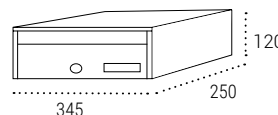

H3600
Capacidad: A4
Boca: 224x25

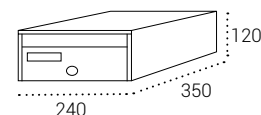

ACABADOS Y REFERENCIAS

Medidas en mm.

Cuerpo y puerta de color BLANCO	H3410	H3510	H3610
Cuerpo y puerta de color ANTRACITA	H3406	H3506	H3606
Cuerpo y puerta de color PLATA	H3404	H3504	H3604
Cuerpo de color PLATA y puerta de ACERO INOXIDABLE ESPEJO	H3411	H3511	H3611
Cuerpo y puerta COLOR A ELEGIR (pág. 67)	H3409	H3509	H3609

COMPLEMENTE SU BUZÓN CON...

GRABACIÓN DE BUZONES pág. 68	GRABACIÓN DE AGRUPACIÓN pág. 68	ENVOLVENTES pág. 70-71	SOPORTES pág. 72	MESA pág. 72	TAPAJUNTAS pág. 69	BANDEJAS pág. 74	PANEL DE ANUNCIOS pág. 75
---------------------------------	------------------------------------	---------------------------	---------------------	-----------------	-----------------------	---------------------	------------------------------

Buzones de Correo | Buzones horizontales para interior

ADAPTA

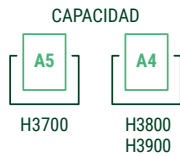

**DOS
FONDOS:
250 mm
350 mm**



MEDIDAS

H3700: 110x240x250 mm

Boca: 237x20 mm

H3800: 110x345x250 mm

Boca: 341x20 mm

H3900: 110x240x2350 mm

Boca: 237x20 mm

REPUESTOS

Cerradura: CER01B02CR

Llave en bruto: BK01A05C

Tarjetero: TJO0004

COLOR



A elegir en pág. 67

CARACTERÍSTICAS

Frente de acero lacado
o acero inoxidable

Puerta robusta de
1 mm. de espesor



Cerradura Grado 1
según normativa
EN-13724

Cuerpo de acero
negro texturado

- **Ideal para reposiciones:** su reducida altura se adapta al espacio ocupado por cualquier buzón.
- **Durabilidad:** de apertura hacia arriba, alarga la vida útil del buzón.

Buzones de Correo | Buzones horizontales para interior



Disponible en **BATERÍAS de 2, 3, 4 y 5 buzones**

- » Mejora la alineación de los buzones.
- » Facilita su montaje.
- » Fácil extracción de la correspondencia gracias a la base lisa y sin marco del buzón.

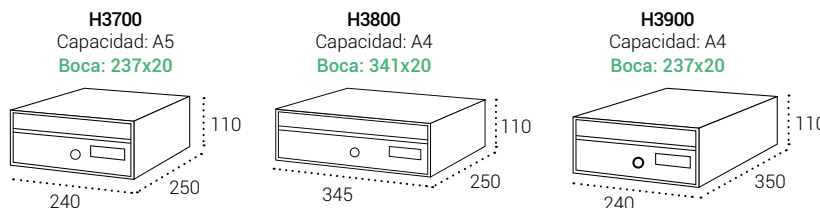
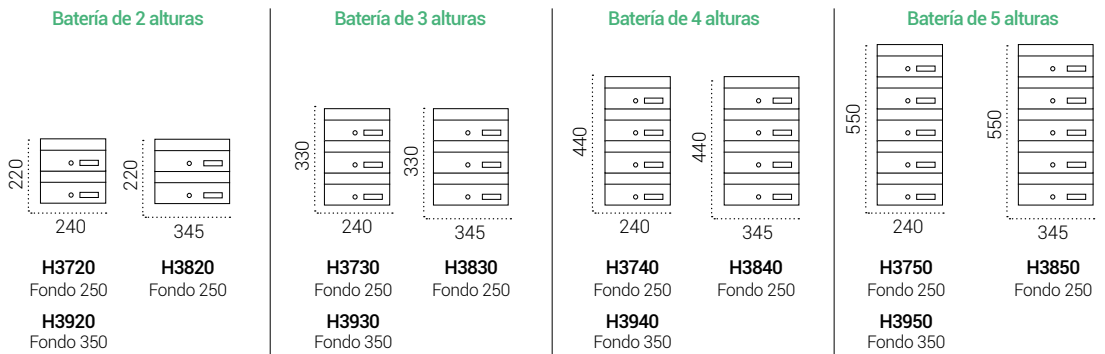

ACABADOS Y REFERENCIAS

Medidas en mm.

- Cuerpo negro mate y puerta de color ANTRACITA
- Cuerpo negro mate y puerta de color PLATA
- Cuerpo negro mate y puerta de color NÁCAR
- Cuerpo negro mate y puerta de acero INOXIDABLE SATINADO
- Cuerpo negro mate y puerta de COLOR A ELEGIR (pág. 67)

VER REFERENCIAS DE LAS BATERÍAS EN PÁGINA 94

COMPLEMENTE SU BUZÓN CON...

GRABACIÓN DE BUZONES pág. 68	GRABACIÓN DE AGRUPACIÓN pág. 68	ENVOLVENTES pág. 70-71	SOPORTES pág. 72	MESA pág. 72	TAPAJUNTAS pág. 69
---------------------------------	------------------------------------	---------------------------	---------------------	-----------------	-----------------------

Buzones de Correo | Buzones horizontales para interior

MIRA FLAT

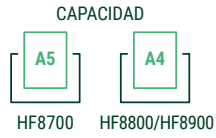

BUZONES DE CORREO



MEDIDAS

HF8700: 120x240x250 mm
 Boca: 224x25 mm
HF8800: 120x345x250 mm
 Boca: 329x25 mm
HF8900: 120x240x350 mm
 Boca: 224x25 mm

REPUESTOS

Cerradura: CER01B02CR
Llave en bruto: BK01A05C
Tarjetero: HF8700 / HF8900: TJO0004
 HF8800: TJO0002



A elegir en pág. 67

CARACTERÍSTICAS

Frente de acero lacado o acero inoxidable

Cuerpo de acero negro texturado



Cerradura Grado 1 según normativa EN-13724

- **Durabilidad:** de apertura hacia arriba, alarga la vida útil del buzón.

Buzones de Correo | Buzones horizontales para interior

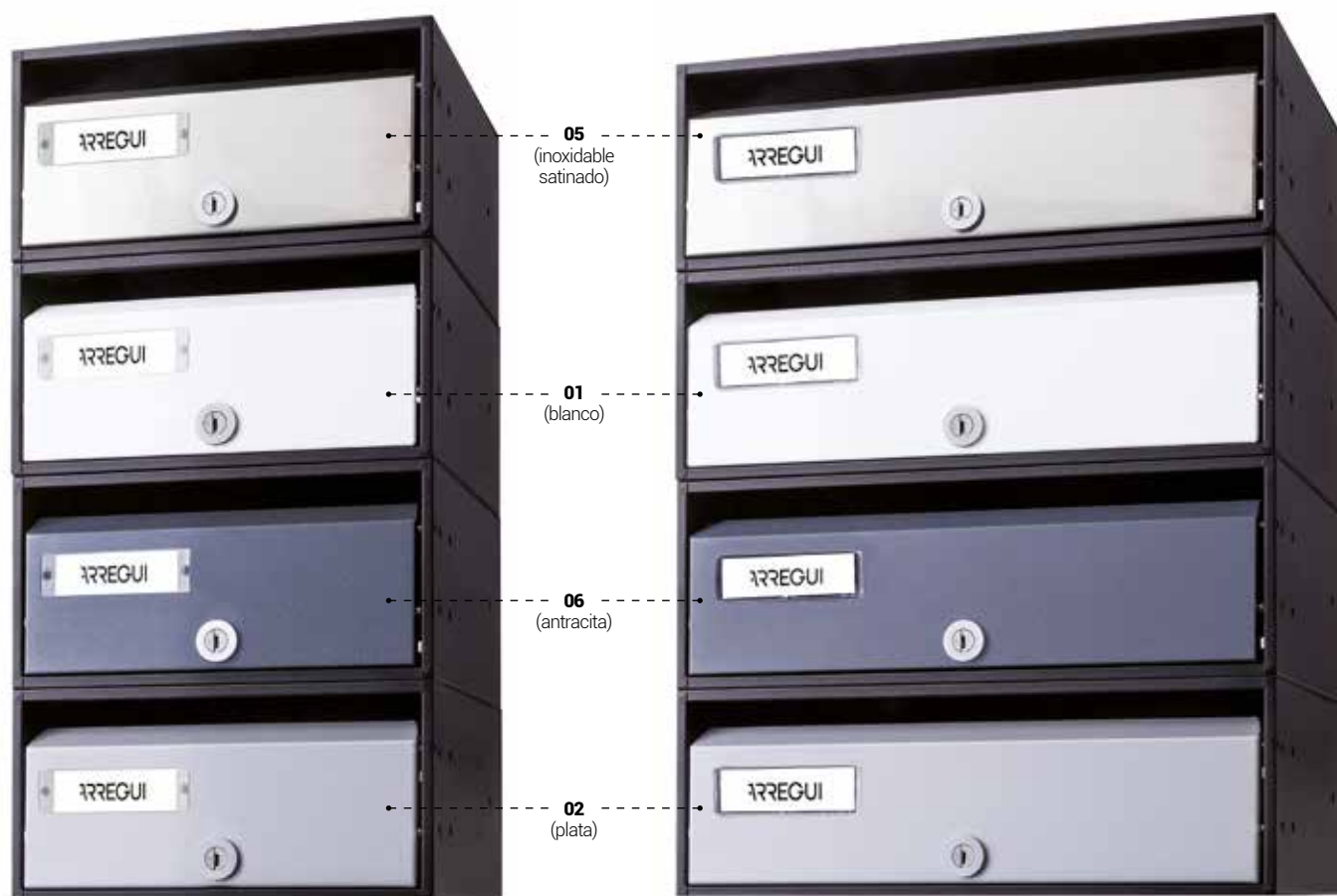

HF8700 (capacidad A5)
HF8900 (capacidad A4)

HF8800

ACABADOS Y REFERENCIAS

Medidas en mm.

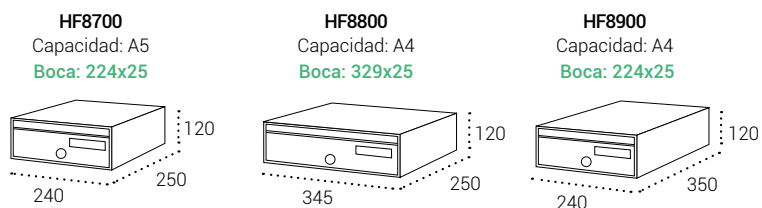

Cuerpo negro texturado y puerta color BLANCO	HF8701	HF8801	HF8901
Cuerpo negro texturado y puerta color ANTRACITA	HF8706	HF8806	HF8906
Cuerpo negro texturado y puerta color PLATA	HF8702	HF8802	HF8902
Cuerpo negro texturado y puerta color NEGRO TEXTURADO	HF8704	HF8804	HF8904
Cuerpo negro texturado y puerta de acero INOXIDABLE SATINADO	HF8705	HF8805	HF8905
Cuerpo negro texturado y puerta COLOR A ELEGIR (pág. 67)	HF8709	HF8809	HF8909

COMPLEMENTE SU BUZÓN CON...

GRABACIÓN DE BUZONES pág. 68	GRABACIÓN DE AGRUPACIÓN pág. 68	ENVOLVENTES pág. 70-71	SOPORTES pág. 72	MESA pág. 72	TAPAJUNTAS pág. 69	BANDEJAS pág. 74	PANEL DE ANUNCIOS pág. 75
---------------------------------	------------------------------------	---------------------------	---------------------	-----------------	-----------------------	---------------------	------------------------------

Buzones de Correo | Buzones verticales para exterior e interior

HABITAT



CAPACIDAD



RESISTENCIA ANTICORROSIVA



MEDIDAS

Buzón: 330x260x100 mm
Boca: 230x30 mm

REPUESTOS

Cerradura: CER05A10CR
Llave en bruto: BK0007
Tarjetero: TJ00029

COLOR



A elegir en pág. 67

CARACTERÍSTICAS



Tapa de boca de aluminio o acero inox

Puerta de acero galvanizado o acero inox

Cuerpo de acero negro mate o acero inox

Cerradura EUROLOCK de 1.000 combinaciones, grado 2 (máximo) de seguridad según EN-13724.

- **Comodidad de uso:** la apertura lateral del buzón facilita la retirada de la correspondencia.

Rampa antipesca, para evitar sustraer la correspondencia desde el exterior.

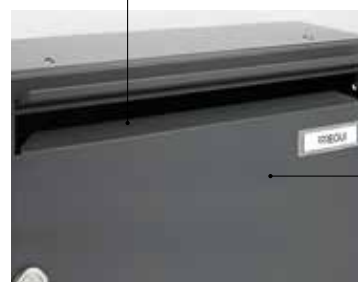

Antivandálico: puerta robusta de 1 mm. de espesor.

Buzones de Correo | Buzones verticales para exterior e interior

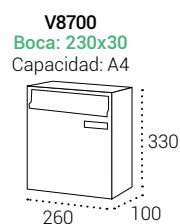

ACABADOS Y REFERENCIAS

Medidas en mm.

Cuerpo negro mate y puerta color BLANCO	V8701
Cuerpo negro mate y puerta color ANTRACITA	V8706
Cuerpo negro mate y puerta color PLATA	V8702
Cuerpo negro mate y puerta color NEGRO TEXTURADO	V8704
Cuerpo negro mate y puerta de acero INOXIDABLE SATINADO	V8705
Cuerpo y puerta de acero INOXIDABLE SATINADO	V8707
Cuerpo negro mate y puerta COLOR A ELEGIR (pág. 67)	V8709

COMPLEMENTE SU BUZÓN CON...

GRABACIÓN DE BUZONES
pág. 68

GRABACIÓN DE AGRUPACIÓN
pág. 68

ENVOLVENTES
pág. 70-71

SOPORTES
pág. 72

TAPAJUNTAS
pág. 69

TEJADO
pág. 75

Buzones de Correo | Buzones verticales para exterior e interior

MILENIO



CAPACIDAD



RESISTENCIA ANTICORROSIVA



MEDIDAS

V4000: 285x345x110 mm
Boca 325x30 mm

REPUESTOS

Cerradura: CER01A05CR
Llave en bruto: BK01A05CR
Tarjetero: TJO0001

COLOR



A elegir en pág. 67

CARACTERÍSTICAS

Frente de aluminio

Cuerpo de acero
de color negro



Cerradura Grado 1 según
normativa EN-13724

Rampa antipesca



Antivandálico: gracias a su
diseño, no se puede violentar la
puerta desde la boca del buzón

- **Comodidad de uso:** la apertura lateral del buzón facilita la retirada de la correspondencia.

Buzones de Correo | Buzones verticales para exterior e interior



V4000

V4000
Boca: 325x30
Capacidad: A4

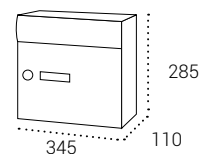

ACABADOS Y REFERENCIAS

Medidas en mm.

Cuerpo negro mate y puerta color BLANCO	V4001
Cuerpo negro mate y puerta color ANTRACITA	V4006
Cuerpo negro mate y puerta color ANODIZADO PLATA	V4002
Cuerpo negro mate y puerta color NEGRO TEXTURADO	V4004
Cuerpo negro mate y puerta COLOR A ELEGIR (pág. 67)	V4009

COMPLEMENTE SU BUZÓN CON...

GRABACIÓN DE BUZONES
pág. 68

GRABACIÓN DE AGRUPACIÓN
pág. 68

ENVOLVENTES
pág. 70-71

TAPAJUNTAS
pág. 69

TEJADO
pág. 75

Buzones de Correo | Buzones verticales para exterior e interior

INFINITY



CAPACIDAD



RESISTENCIA ANTICORROSIVA



**NUEVO
TAMAÑO
MÁS
ESTRECHO**

BUZONES DE CORREO



MEDIDAS

V2300: 285x345x110 mm

Boca: 325x30 mm

V2400: 330x250x110 mm

Boca: 230x30 mm

REPUESTOS

Cerradura: CER01A05CR

Llave en bruto: BK01A05CR

Tarjetero: TJO0004

COLOR



A elegir en pág. 67

CARACTERÍSTICAS

Frente de acero
galvanizado o
acero inox

Cuerpo de
acero color
negro mate



Cerradura Grado 1 según
normativa EN-13724

Rampa antipesca



Comodidad de uso:

la apertura lateral
del buzón facilita
la retirada de la
correspondencia.

Antivandálico: gracias a
su diseño, no se puede
violentar la puerta desde
la boca del buzón

Buzones de Correo | Buzones verticales para exterior e interior

NEW

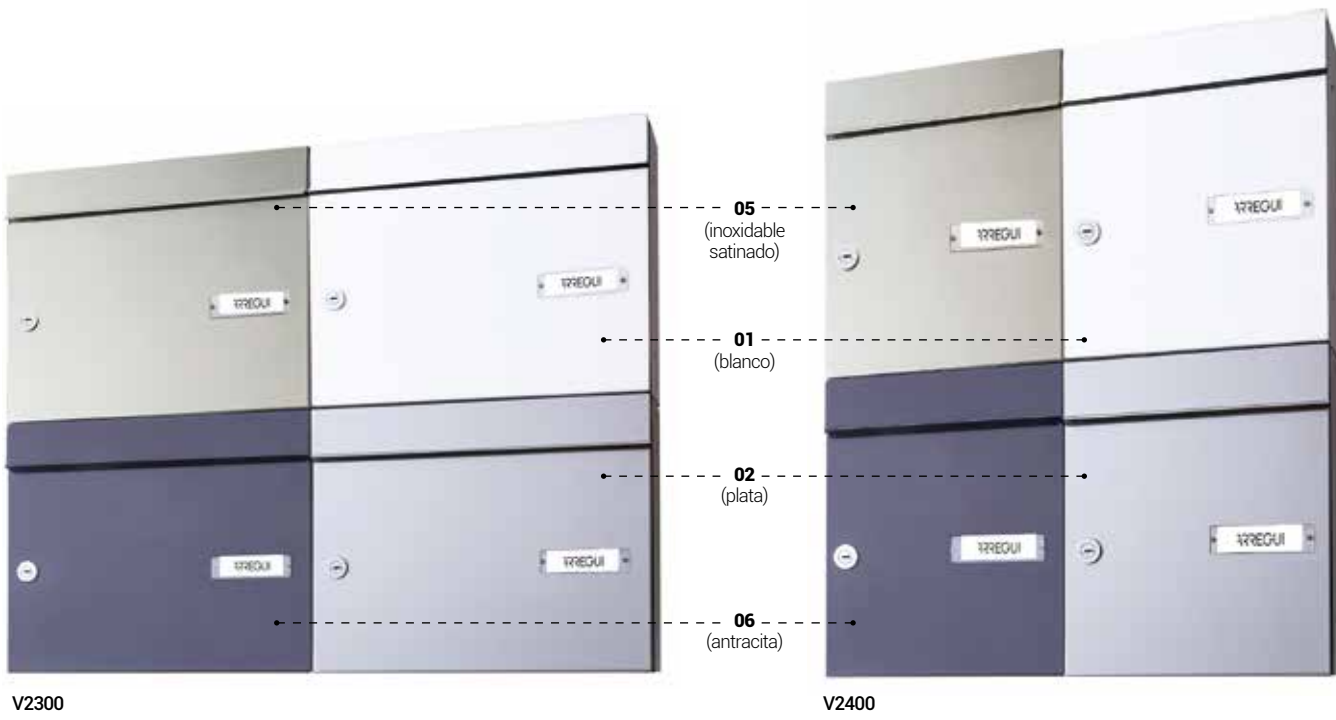

BUZONES DE CORREO

V2300

V2400

ACABADOS Y REFERENCIAS

Medidas en mm.

Cuerpo negro mate y puerta color BLANCO	V2301	V2401
Cuerpo negro mate y puerta color ANTRACITA	V2306	V2406
Cuerpo negro mate y puerta color PLATA	V2302	V2402
Cuerpo negro mate y puerta color NEGRO TEXTURADO	V2304	V2404
Cuerpo negro mate y puerta acero INOXIDABLE SATINADO	V2305	V2405
Cuerpo negro mate y puerta COLOR A ELEGIR (pág. 67)	V2309	V2409

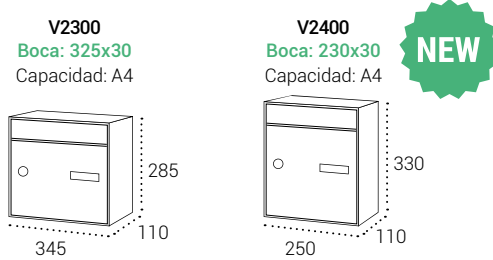

COMPLEMENTE SU BUZÓN CON...

GRABACIÓN DE BUZONES pág. 68	GRABACIÓN DE AGRUPACIÓN pág. 68	ENVOLVENTES pág. 70-71	SOPORTES pág. 72	TAPAJUNTAS pág. 69	TEJADO pág. 75
---------------------------------	------------------------------------	---------------------------	---------------------	-----------------------	-------------------

Buzones de Correo | Buzones verticales para interior

LIBRO



MEDIDAS

V1130: 400x270x300 mm. (batería 3)

V1140: 400x355x300 mm. (batería 4)

V1150: 400x435x300 mm. (batería 5)

Boca: 250x30 mm

REPUESTOS

Cerradura: CER01A05CR

Llave en bruto: BK01A05CR

Tarjetero: TJO0006

COLOR



A elegir en pág. 67

CARACTERÍSTICAS

Cuerpo y puerta de acero lacado o acero inoxidable

Cerradura Grado 1 según normativa EN-13724



- **Antivandálico:** el diseño del frente del buzón evita que la puerta pueda ser violentada desde el exterior.
- **Comodidad de uso:** la ubicación de la boca en la parte superior permite depositar la correspondencia de manera cómoda y rápida. Apertura lateral para mayor comodidad en la retirada de correspondencia.



Ver tabla de medidas (pág. 93)

Buzones de Correo | Buzones verticales para interior



OPCIÓN DE FABRICACIÓN A MEDIDA

Con un mínimo de 6 y un máximo de 23 buzones, es posible fabricarlos en un solo bloque **evitando la duplicidad de paredes**.

ACABADOS Y REFERENCIAS

Disponible en **BATERÍAS de 3, 4 y 5 buzones**
 » Mejora la alineación de los buzones.
 » Facilita su montaje.

Boca: 250x30
 Medidas en mm.

V1130
 Capacidad: A4

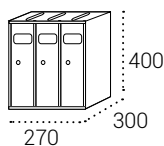

V1140
 Capacidad: A4

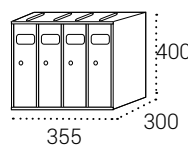

V1150
 Capacidad: A4

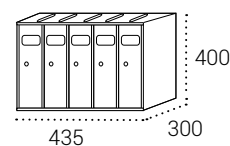

Cuerpo y puerta color ANTRACITA	V1133	V1143	V1153
Cuerpo y puerta color NEGRO MATE	V1136	V1146	V1156
Cuerpo y puerta color PLATA	V1132	V1142	V1152
Cuerpo y puerta de acero INOXIDABLE SATINADO	V1137	V1147	V1157
Cuerpo negro y puerta de acero INOXIDABLE SATINADO	V1134	V1144	V1154
Cuerpo y puerta COLOR A ELEGIR (pág. 67)	V1139	V1149	V1159
Opción fabricación a medida (6 a 23 buzones)			

COMPLEMENTE SU BUZÓN CON...

GRABACIÓN DE BUZONES
 pág. 68

MESA
 pág. 72

Buzones de Correo | Buzones verticales para interior

FRONT



MEDIDAS

V1630: 400x270x320 mm. (batería 3)

V1640: 400x355x320 mm. (batería 4)

V1650: 400x435x320 mm. (batería 5)

Boca: 330x24 mm

REPUESTOS

Cerradura: CER0070B + CER0070-1L

Llave en bruto: BK01A05CR

Tarjetero: TJO0006

COLOR



A elegir en pág. 67

CARACTERÍSTICAS

Cuerpo y puerta de acero lacado o acero inoxidable

Cerradura Grado 1 según normativa EN-13724



- **Confidencialidad:** la tapa de boca permanece cerrada por la acción de un muelle que confiere una total confidencialidad de la correspondencia.
- **Comodidad de uso:** la tapa de boca se abre hacia el interior, por lo que es muy cómodo a la hora de introducir correspondencia.

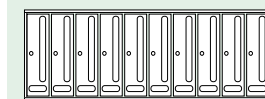

Ver tabla de medidas (pág. 93)

Buzones de Correo | Buzones verticales para interior



OPCIÓN DE FABRICACIÓN A MEDIDA

Con un mínimo de 6 y un máximo de 25 buzones, es posible fabricarlos en un solo bloque **evitando la duplicidad de paredes.**

ACABADOS Y REFERENCIAS

Disponibles en **BATERÍAS de 3, 4 y 5 buzones**

- » Mejora la alineación de los buzones.
- » Facilita su montaje.

Boca: 330x24
Medidas en mm.

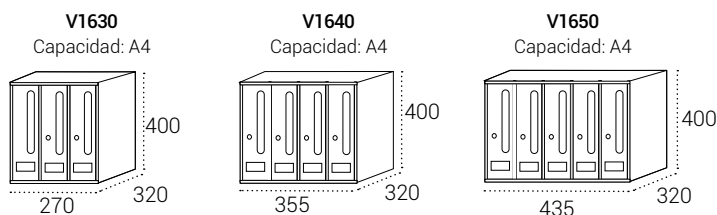

Cuerpo y puerta color ANTRACITA	V1633	V1643	V1653
Cuerpo y puerta color NEGRO MATE	V1636	V1646	V1656
Cuerpo y puerta color PLATA	V1632	V1642	V1652
Cuerpo y puerta de acero INOXIDABLE SATINADO	V1637	V1647	V1657
Cuerpo negro y puerta de acero INOXIDABLE SATINADO	V1634	V1644	V1654
Cuerpo y puerta COLOR A ELEGIR (pág. 67)	V1639	V1649	V1659
Opción fabricación a medida (6 a 25 buzones)			

COMPLEMENTE SU BUZÓN CON...

GRABACIÓN DE BUZONES pág. 68	ENVOLVENTES pág. 70-71	SOPORTES pág. 72	MESA pág. 72	TAPAJUNTAS pág. 69
---------------------------------	---------------------------	---------------------	-----------------	-----------------------

Buzones de Correo | Buzones verticales para interior

FUTURE



MEDIDAS

V1000: 302x242x110 mm

Boca: 221x25 mm

REPUESTOS

Cerradura: CER01C04CR

Llave en bruto: BK01A05CR

Tarjetero: TJO0002

COLOR



A elegir en pág. 67

CARACTERÍSTICAS



Cuerpo de acero negro

Cerradura Grado 1 según normativa EN-13724

Antivandálico: puerta robusta de acero de 1 mm de espesor y cierre central. Gracias a su diseño, no se puede violentar la puerta desde la boca del buzón

Fácil inserción de correspondencia por la orientación de la boca a 35°

Rampa antipesca



Buzones de Correo | Buzones verticales para interior



V1000
 Boca: 221x25
 Capacidad: A4

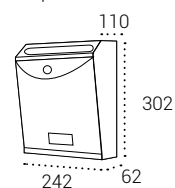

ACABADOS Y REFERENCIAS

Medidas en mm.

Cuerpo negro mate y puerta color PLATA	V1002
Cuerpo negro mate y puerta color ANTRACITA	V1006
Cuerpo negro mate y puerta color NEGRO MATE	V1004
Cuerpo negro mate y puerta color NÁCAR	V1027
Cuerpo negro mate y puerta de acero INOXIDABLE ESPEJO	V1005
Cuerpo negro mate y puerta COLOR A ELEGIR (pág. 67)	V1009

COMPLEMENTE SU BUZÓN CON...

GRABACIÓN
 DE BUZONES
 pág. 68

Buzones de Correo | Buzones verticales para interior

MIRA COVER

NEW

ENTREGA
EXPRESS

MEDIDAS

Buzón: 320x250x80 mm
Boca: 210x30 mm

REPUESTOS

Cerradura: CER01A01CR
Llave en bruto: BK01A05CR
Tarjetero: TJO0029

CARACTERÍSTICAS



Buzones de Correo | Buzones verticales para interior



V1330
Boca: 210x30
Capacidad: A4

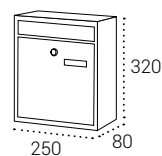

ACABADOS Y REFERENCIAS

Medidas en mm.

Cuerpo y puerta color PLATA

V1332

Cuerpo y puerta color ANTRACITA

V1336

Cuerpo y puerta de acero INOXIDABLE SATINADO

V1337

COMPLEMENTE SU BUZÓN CON...

GRABACIÓN DE BUZONES
pág. 68

GRABACIÓN DE AGRUPACIÓN
pág. 68

ENVOLVENTES
pág. 70-71

TAPAJUNTAS
pág. 69

Buzones de Correo | Buzones verticales para interior

MIRA



MEDIDAS

Buzón: 310x260x90 mm
Boca: 236x35 mm

REPUESTOS

Cerradura: CER0070
Llave en bruto: BK0074
Tarjetero: TJO0029

CARACTERÍSTICAS



Antivandálico: gracias a su diseño,
no se puede violentar la puerta
desde la boca del buzón



Buzones de Correo | Buzones verticales para interior



V1300
 Boca: 236x35
 Capacidad: A4

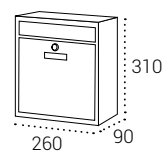

ACABADOS Y REFERENCIAS

Medidas en mm.

Cuerpo y puerta color BLANCO

V1301

Cuerpo y puerta color PLATA

V1302

Cuerpo negro y puerta de acero INOXIDABLE SATINADO

V1305

COMPLEMENTE SU BUZÓN CON...

GRABACIÓN DE BUZONES
 pág. 68

GRABACIÓN DE AGRUPACIÓN
 pág. 68

ENVOLVENTES
 pág. 70-71

TAPAJUNTAS
 pág. 69

Buzones de Correo | Buzones horizontales pluridomiciliarios

BCP de apertura centralizada



APERTURA
LATERAL

RESISTENCIA
ANTICORROSIVA



ACERO

CARACTERÍSTICAS

Cuerpo y marco frontal de acero con tratamiento anticorrosivo de cataforesis

Puerta de aluminio



Cerradura
Grado 1 según
normativa
EN-13724

- **Antivandálico:** al no disponer de tapa de boca evita actos de vandalismo así como la introducción de publicidad no deseada.
- **Diseño:** Especialmente diseñado como solución para la entrega de los envíos postales en entornos diseminados. Permite su colocación en espacios reducidos.
- Disponibles en agrupaciones de 24, 36 y 48 casilleros.
- **Apertura:** La apertura total de la puerta central facilita a los carteros el reparto de la correspondencia. Dispone de cerradura central con llave de puntos no duplicable.
- **Los casilleros van numerados y el tarjetero con el nombre de los vecinos está en el interior.**

REPUESTOS

- Cerradura puertas individuales:
CER01A02CR
- Llave en bruto: BK01A05CR
- Cerradura puerta central:
CER0052-V2

- Ideales para su colocación en exterior.
- Gran resistencia a la corrosión: con tratamiento de cataforesis y puertas de aluminio.



Extras:

Incluye rotulación exterior de la dirección y casillero opcional para devoluciones de correo.



Disponible con tejado para resguardarlo de la lluvia.



Posibilidad de puertas individuales con ranura y tapa de boca.

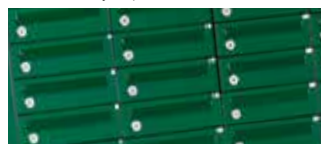

El tarjetero se aloja en el interior del casillero ofreciendo máxima confidencialidad.



La apertura total de la puerta central facilita a los carteros el reparto de la correspondencia.

Buzones de Correo | Buzones horizontales pluridomiciliarios



BCP24
24 casillas con soportes y tejado

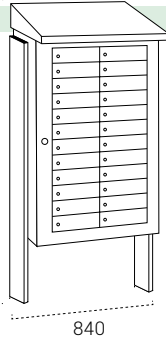

1785
840

BCP24
24 casillas

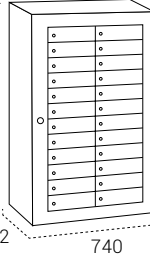

1185
422 740

CASILLERO medidas en mm.

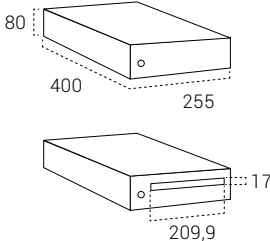

80 400 255
17 209,9

	PUERTAS sin ranura	PUERTAS con ranura	SOPORTE	SOPORTE	TEJADO
Cuerpo y puerta de color VERDE	BCP24	BCP24R	URSP1 Soporte 1,5m para atornillar al suelo	URSP2 Soporte 2m para enterrar en el suelo	TEBCP24V
Cuerpo y puerta de color ANTRACITA	BCP24G	BCP24GR			TEBCP24AV



BCP36
36 casillas con soportes y tejado

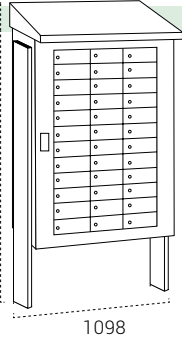

1785
1098

BCP36
36 casillas



1185
422 998

CASILLERO medidas en mm.

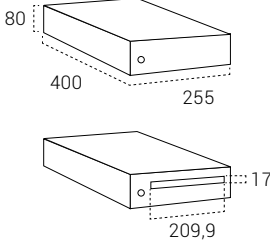

80 400 255
17 209,9

	PUERTAS sin ranura	PUERTAS con ranura	SOPORTE	SOPORTE	TEJADO
Cuerpo y puerta de color VERDE	BCP36	BCP36R	URSP1 Soporte 1,5m para atornillar al suelo	URSP2 Soporte 2m para enterrar en el suelo	TEBCP36V
Cuerpo y puerta de color ANTRACITA	BCP36G	BCP36GR			TEBCP36AV



BCP48
48 casillas con soportes y tejado

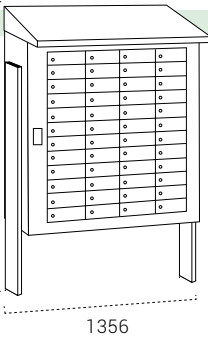

1785
1356

BCP48
48 casillas

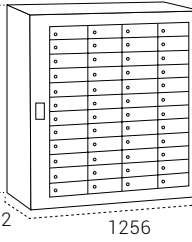

1185
422 1256

CASILLERO medidas en mm.

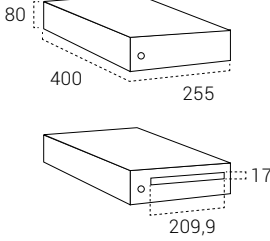

80 400 255
17 209,9

	PUERTAS sin ranura	PUERTAS con ranura	SOPORTE	SOPORTE	TEJADO
Cuerpo y puerta de color VERDE	BCP48	BCP48R	URSP1 Soporte 1,5m para atornillar al suelo	URSP2 Soporte 2m para enterrar en el suelo	TEBCP48V
Cuerpo y puerta de color ANTRACITA	BCP48G	BCP48GR			TEBCP48AV

Buzones de Correo | Buzones de doble acceso

UNIK



Garantiza la seguridad del edificio, evitando el acceso de personas ajenas a la comunidad.



APERTURA
LATERAL



CAPACIDAD



RESISTENCIA ANTICORROSIVA



ACERO

ALUMINIO / ACERO INOX

MEDIDAS

H5000: 110x250x250 mm.

Boca: 230x30 mm

CARACTERÍSTICAS

- **Material:** panel exterior de acero galvanizado, aluminio anodizado o acero inoxidable satinado. Agrupación interior de buzones en acero lacado.
- **Diseño:** los cuerpos de los buzones tienen forma en Z para impedir la extracción ilícita de correspondencia desde el exterior; además, así ocupan menos espacio en el interior del edificio.
- **Cerradura:** cerradura EUROLOCK de 500 combinaciones, grado 2 (máximo) de seguridad según EN-13724.
- **Identificación:** para mantener la privacidad de los usuarios, las viseras se identifican con grabación láser (incluido en el precio). Las puertas disponen de tarjetero para su identificación.
- **Configuración:** máximo número de buzones recomendado por agrupación (8 filas x 7 columnas). Consultar otras configuraciones.
- **Panel a medida:** posibilidad de ajustar las dimensiones del panel exterior a las dimensiones del hueco donde vaya a colocarse los buzones.



Panel exterior con bocacartas



REPUESTOS

- **Cerradura:** CER05A10CR.
- **Tarjetero:** TJO00029-2.

COLOR



- A elegir en pág. 67

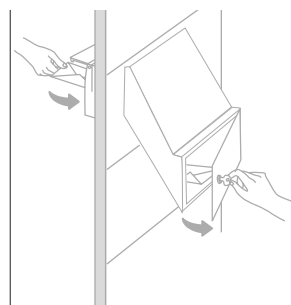

La correspondencia se introduce desde el exterior y se recoge en el interior, evitando la entrada de personas ajenas a la comunidad.



Buzones de Correo | Buzones de doble acceso



Detalle de la vista desde el exterior del portal.



Detalle de la vista desde el interior del portal, con envoltorio especial a medida.

UNIK

Boca: 230x30

Medidas en mm.

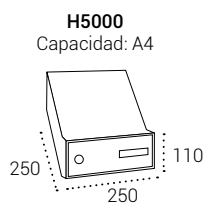



Panel de ALUMINIO ANODIZADO plata y buzones acero PLATA	H5002
Panel de ACERO INOXIDABLE y buzones color PLATA	H5005
Panel y buzones de color PLATA	H5012
Panel y buzones COLOR A ELEGIR (pág. 67)	H5009

COMPLEMENTE SU BUZÓN CON...

GRABACIÓN DE BUZONES
pág. 68

Buzones de Correo | Buzones de doble acceso

EVOLUTION DOBLE

APERTURA LATERAL

CAPACIDAD
 H4750 H4850 / H4950

RESISTENCIA ANTICORROSIVA

NUEVO FONDO: 350 mm

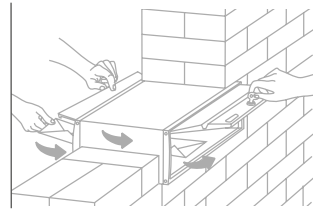
NUEVA ANCHURA: 345 mm



La correspondencia se introduce desde el exterior y se recoge en el interior, evitando la entrada de personas ajenas a la comunidad.

BUZONES DE CORREO



MEDIDAS

- H4750:** 120x240x250 mm
Boca: 220x30 mm
- H4850:** 120x345x250 mm
Boca: 325x30 mm
- H4950:** 120x240x350 mm
Boca: 220x30 mm

REPUESTOS

- Cerradura: CER01A02CR
- Llave en bruto: BK01A05CR
- Tarjetero: TJO004, TJO009, TJO001

COLOR



A elegir en pág. 67

CARACTERÍSTICAS

Cuerpo y puerta de acero galvanizado de gran robustez y resistencia al exterior



(Vista trasera)

Cerradura Grado 1 según normativa EN-13724



Comodidad de uso: la apertura lateral de la puerta facilita la retirada de la correspondencia.

Tapa de boca de aluminio

Buzones de Correo | Buzones de doble acceso

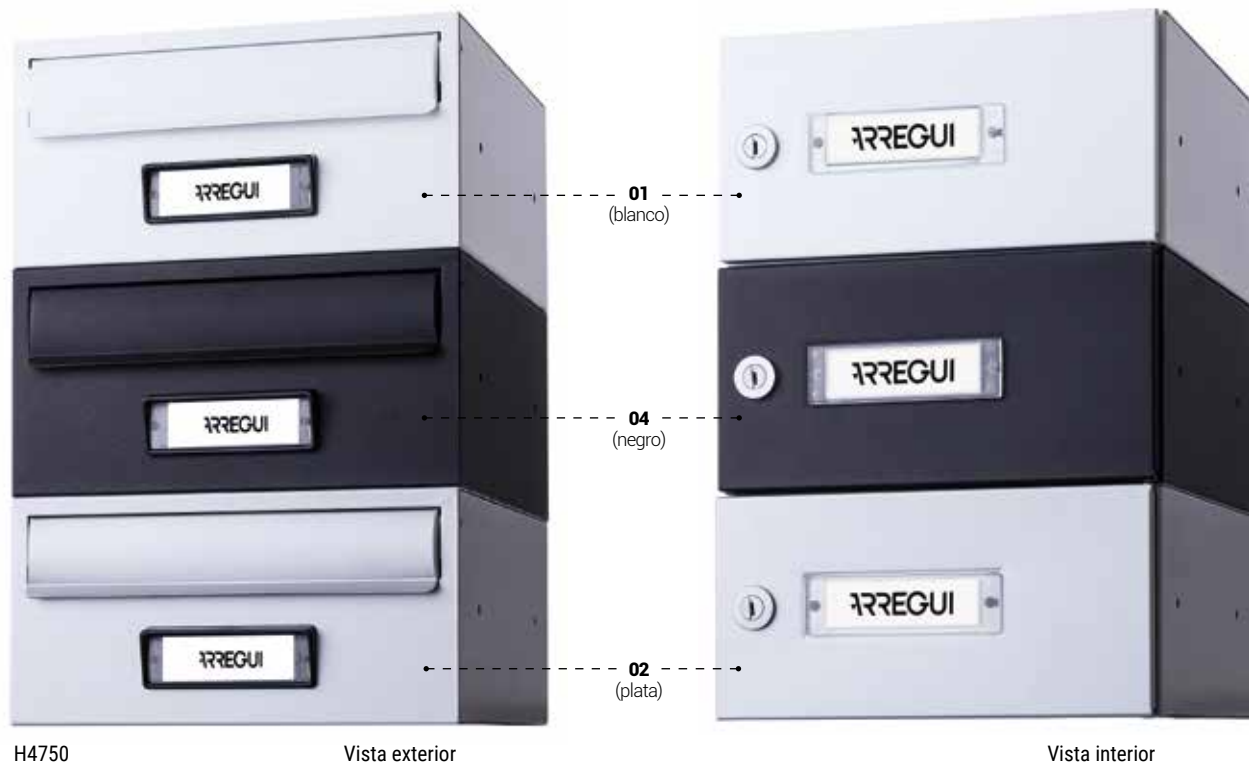

H4750

Vista exterior

Vista interior

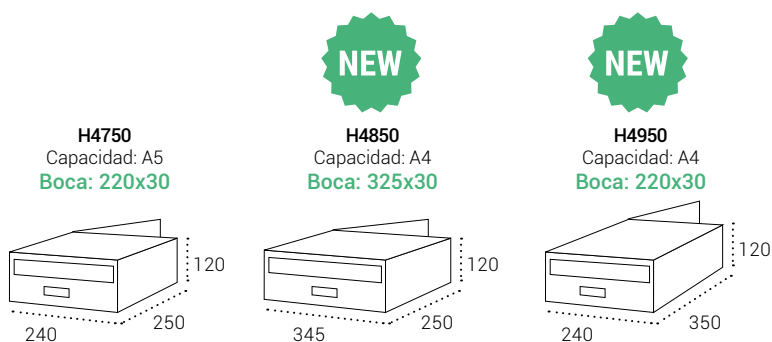

EVOLUTION DOBLE

Medidas en mm.

Cuerpo y puerta de acero BLANCO	H4751	H4851	H4951
Cuerpo y puerta de acero NEGRO TEXTURADO	H4754	H4854	H4954
Cuerpo y puerta de acero PLATA	H4752	H4852	H4952
Cuerpo y puerta de acero COLOR A ELEGIR (pág. 67)	H4759	H4859	H4959

COMPLEMENTE SU BUZÓN CON...

GRABACIÓN DE BUZONES
pág. 68

GRABACIÓN DE AGRUPACIÓN
pág. 68

ENVOLVENTES
pág. 70-71

TAPAJUNTAS
pág. 69

Complementos para buzones de comunidad



Panel de anuncios. Bandeja.



Envolvente.



Soportes base rectangular de acero.



Tapajuntas. Bandeja.



Grabación de buzones. Tejado.

Complementos

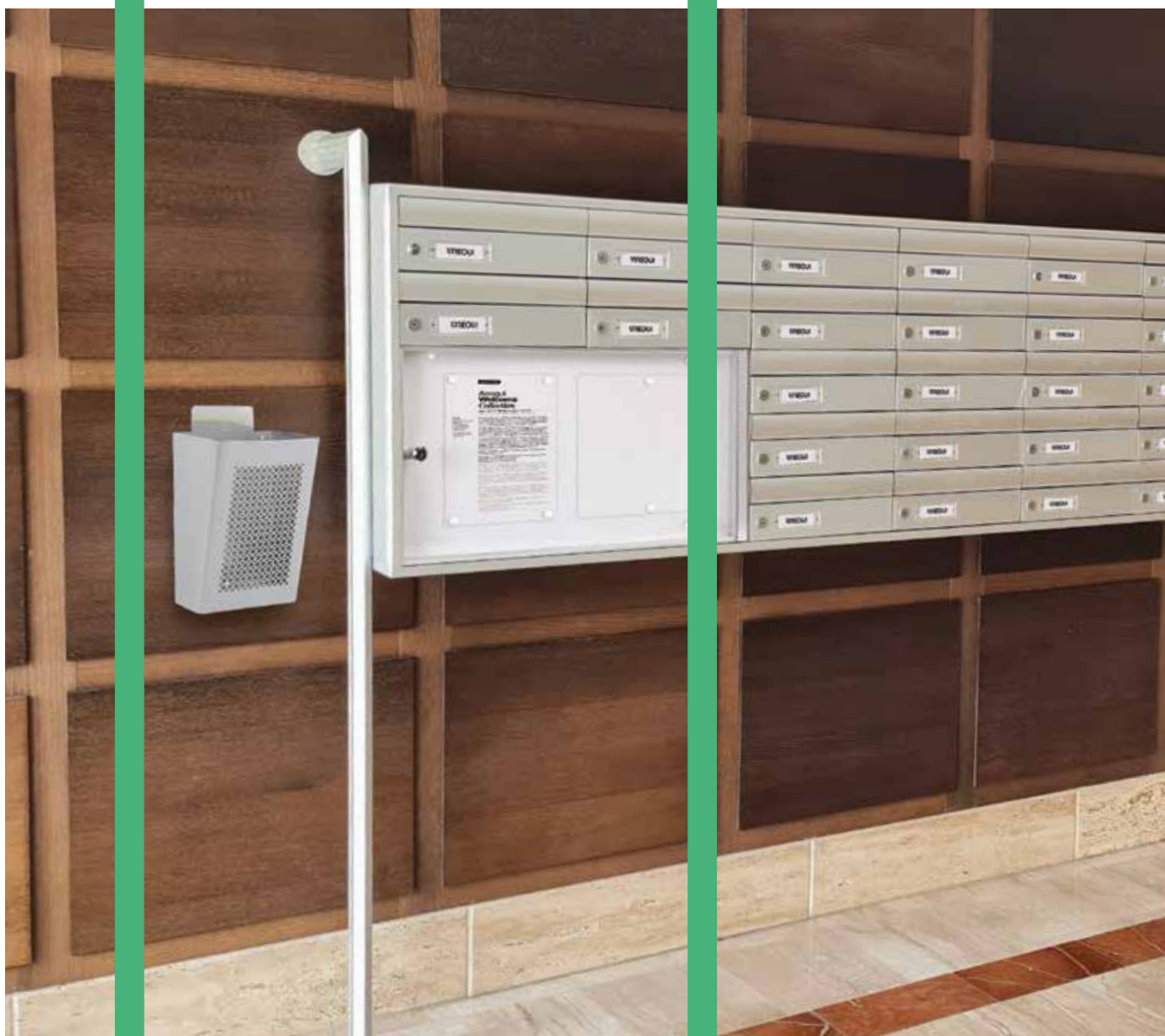

Complementos

Los buzones se pueden servir en unidades sueltas, en baterías o en agrupaciones (excepto modelo Future V1000).

Si se sirven en unidades sueltas o en baterías, su precio es el marcado junto a cada buzón.

Si se sirven en agrupaciones llevarán un cargo adicional indicado en el apartado UNIÓN, salvo en los casos en los que se elijan los complementos ENVOLVENTE o TAPAJUNTAS metálicos.

A continuación exponemos los diversos complementos disponibles para las agrupaciones de buzones.



UNIÓN DE BUZONES

Los buzones metálicos se pueden servir unidos en agrupaciones.

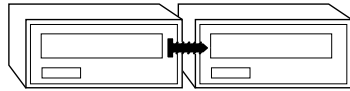

OPCIÓN DE COLORES

Toda una gama de colores está disponible en la carta RAL de Arregui para personalizar el acabado de los buzones metálicos.

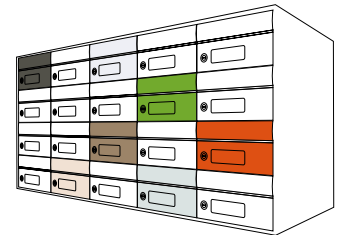

GRABACIÓN DE BUZON Y GRABACIÓN DE TARJETA

El buzón puede ser personalizado mediante la grabación a láser del texto que se desee en la puerta o tapa de boca, o incluyendo una tarjeta grabada con la identidad de los propietarios en el tarjetero individual de cada buzón.

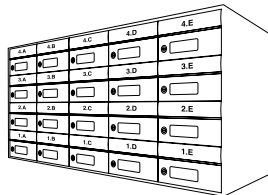

GRABACIÓN DE AGRUPACIÓN

Las agrupaciones de buzones pueden ser personalizadas grabando a láser o mediante vinilos el nombre de la urbanización, calle, etc., en una placa colocada sobre los buzones.

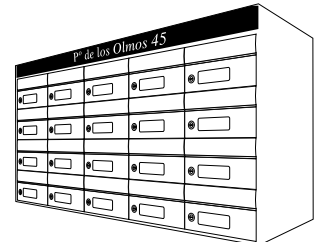

TAPAJUNTAS

Cuando los buzones se instalan empotrados en pared, un tapajuntas alrededor de la agrupación hace más armoniosa la unión de los buzones y la pared.

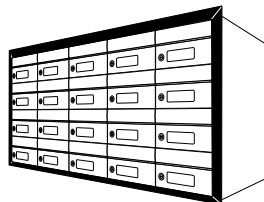

ENVOLVENTES

Cuando los buzones no van empotrados en pared, un envoltente alrededor de la agrupación protege el cuerpo de los buzones y embellece la vista lateral y superior de los buzones. Si la parte trasera queda a la vista se puede añadir una pieza que la cubra.



SOPORTES

Soportes de base o laterales para sostener las agrupaciones, con acabados acordes con los buzones.

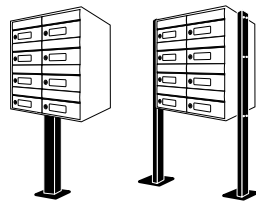

MESA

Un elegante complemento útil como soporte para las agrupaciones de buzones. Práctico y decorativo, aporta estilo a cualquier ambiente.

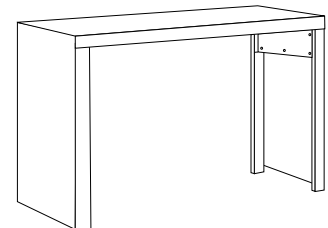

BANDEJA

Integrada en la agrupación de buzones, permite depositar la publicidad en ella.

Puede incorporar tapa frontal si se prefiere un hueco ciego.



PANEL DE ANUNCIOS

Integrado en la agrupación de buzones, permite fijar en él notificaciones para la comunidad de vecinos.

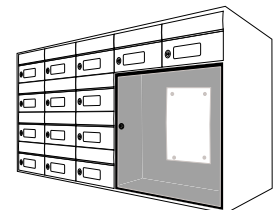

TEJADO

Cuando los buzones van instalados en el exterior expuestos a las inclemencias meteorológicas, el tejado los protege.

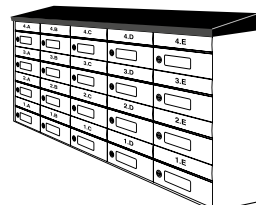

Complementos

UNIÓN DE BUZONES

Los buzones metálicos se pueden servir unidos en agrupaciones, con un precio adicional por **UNIÓN** de buzón. En caso de elegir los complementos Envoltentes o Tapajuntas metálico, la unión de buzones ya está incluida en su precio.

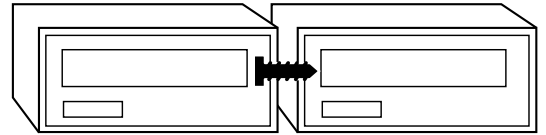

Los buzones UNIK se suministran siempre unidos, sin cargo adicional.

En el caso de **baterías de buzones de correo**, el coste de la unión se calculará en base al número de buzones individuales que ocupen, con un descuento del 20%. En el caso de **buzones de paquetería**, se calculará en base al número de buzones XS que ocupen, con un descuento del 20%.

COLORES ARREGUI

La gama de colores ARREGUI tienen un acabado liso y brillo, salvo en aquellos colores en los que se indique lo contrario.

Los buzones se pueden pintar en cualquiera de los colores aquí indicados, exigiéndose un mínimo de 10 buzones. (En caso de cantidades inferiores a 10 buzones se aplicará un recargo del 10%).

Nota: Para otros colores, solicite presupuesto (compra mínima de pintura color especial: 25 kgs).

ACABADO LISO



Blanco



Plata RAL 9006 Mate



Ocre RAL 1036 Brillo



Antracita RAL 7016 Mate



Negro Mate: RAL9005 Mate



Negro Brillo: RAL9005 Brillo

ACABADO TEXTURADO



Arena Volcánica: RAL7011 Brillo



Óxido



Negro Texturado:
RAL9005 texturado mate

PREMIUM ANTIHUELLAS



Imitación inoxidable



Nácar



Plata perla

Complementos

GRABACIÓN

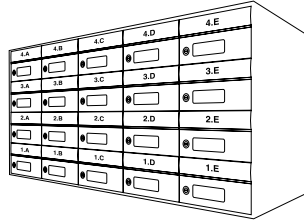

DE BUZONES POR LÁSER

- Personalización de la puerta o tapa de boca del buzón mediante la grabación a láser del texto que se desee, normalmente la identificación de la vivienda.
- Opciones tipográficas: La tipografía standard es ARIAL con una altura de 15 mm, pero se pueden utilizar otras a petición del cliente.
- Opción de personalización con logotipos, iconos, etc.
- **Importante:** El texto a grabar deberá facilitarse de forma clara, escrito a ordenador.
- **Ref. LÁSER 1:** Grabación hasta 4 caracteres
- **Ref. LÁSER 2:** Grabación de 5 a 10 caracteres

DE TARJETAS PERSONALIZADAS

Personalización de la tarjeta individual de cada buzón, mediante la grabación del texto que se desee, normalmente la identificación de los propietarios.

Tarjetas para colocar dentro del tarjetero de plástico

EVOLUTION DOBLE (cara interior) FUTURE H3500	TA101 Fondo negro, letra blanca		
FUTURE VERTICAL MILENIO	TA102 Fondo plata, letra negra	4 líneas x 25 dígitos	83x23 mm
MIRA FLAT H8800	TA103 Fondo dorado, letra negra		
ADAPTA EVOLUTION DOBLE (cara exterior) FUTURE H3400-H3600	TA111 Fondo negro, letra blanca		
INFINITY	TA112 Fondo plata, letra negra	4 líneas x 25 dígitos	70x20 mm
MIRA FLAT HF8700-H8900 UNIVERS	TA113 Fondo dorado, letra negra		
FRONT VERTICAL LIBRO	TA121 Fondo negro, letra blanca		
MIRA COVER SLIM	TA122 Fondo plata, letra negra	3 líneas x 20 dígitos	67x15 mm
	TA123 Fondo dorado, letra negra		
	TA151 Fondo negro, letra blanca		
HABITAT MIRA VERTICAL UNIK	TA152 Fondo plata, letra negra	3 líneas x 25 dígitos	65x17 mm
	TA153 Fondo dorado, letra negra		

**Importante:**

La grabación se realiza en mayúsculas y la alineación del texto centrada.

El texto a grabar en cada tarjetero deberá facilitarse de forma clara escrito a ordenador.

Las tarjetas no se suministran colocadas en los buzones.



GRABACIÓN DE AGRUPACIÓN

- Personalización de la agrupación de buzones mediante la grabación con vinilo (excepto en pinturas texturadas) o a láser, del texto que se desee, normalmente la identificación del conjunto de viviendas (calle, número...), en una placa colocada sobre los buzones.
- Para poder fijar adecuadamente la placa marcada a los buzones, es necesario recubrir la agrupación con un envolvente (ver páginas 70 y 71) o tapajuntas (página 69).
- Dimensiones de la placa: Altura igual a la de los buzones de la agrupación. Longitud máxima 2000 mm.
- Opciones tipográficas: La tipografía standard es ARIAL, pero se pueden utilizar otras a petición del cliente.
- Color a elegir en pág. 67.
- Su precio es el 110% del precio del buzón con el que combinan, multiplicado por el número de huecos ocupados.

C-560 Placa de acero o aluminio lacado color a elegir

C-562 Placa de aluminio anodizado plata

C-555 Placa de acero inoxidable satinado

C-557 Placa de acero inoxidable espejo



Complementos

TAPAJUNTAS

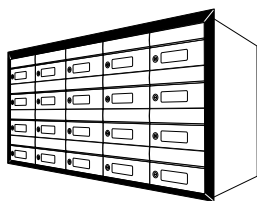

Cuando los buzones se instalan empotrados en pared, un tapajuntas alrededor de la agrupación hace más armoniosa la unión de los buzones y la pared.

El tapajuntas se suministra colocado en la agrupación de buzones.

Opcional: se pueden enviar sin colocar, en cuyo caso el precio se calcula por metro lineal.

Buzones tipo A		Buzones tipo B		Buzones tipo C
Infinity H2000	Slim H2400	Infinity H2100	Evolution doble H4850	Mira V1300
H2200	H2600	Front H1600	Habitat H8100	Mira Cover V1330
Future Antivandálico H3400	Evolution doble H4750	Future Antivandálico H3500	Mira Flat HF8800	Infinity V2300
H3600	H4950	Adapta H3800	Front V1600	Milenio V4000
Adapta H3700	Habitat H8300	Milenio H4500	Univers U3000	Habitat V8700
H3900	Mira Flat HF8700	Slim H2500		
Milenio H4400	HF8900			
H4460				
H4600				

ALUMINIO

- Corte de las esquinas realizado a inglete.
- **Espesor:** 1.20 mm. - **Anchura:** 40 mm.
- **Longitud máxima:** 2.080 mm. excepto para tapajuntas en plata anodizada: máximo 3. 000 mm.
- Color a elegir en pág. 67



Acabado	Ref.
Lacado color a elegir	C-470
Anodizado plata	C-472

ACERO INOXIDABLE

- Corte de las esquinas realizado a inglete.
- **Espesor:** 1 mm. - **Anchura:** 40 mm.
- **Longitud máxima:** 2.000 mm.



Acabado	Ref.
Espejo	C-427
Satinado	C-425

Complementos

ENVOLVENTES

Cuando los buzones no van empotrados en pared, un envoltorio alrededor de la agrupación protege el cuerpo de los buzones y embellece la vista lateral y superior de los buzones. Si la parte trasera queda a la vista se puede añadir una pieza que la cubra.

Arregui recomienda la colocación de las agrupaciones de buzones en lugar cubierto y al resguardo de la lluvia.

Las piezas de envoltorio se suministran colocadas en la agrupación de buzones.

El precio es por unidad de buzón. En el caso de **baterías de buzones de correo**, el coste del envoltorio se calculará en base al número de buzones individuales que ocupen, con un descuento del 20%. En el caso de **buzones de paquetería**, se calculará en base al número de buzones tamaño XS que ocupen, con un descuento del 20%.



4 piezas



4 piezas + trasera

Buzones tipo A	Buzones tipo B	Buzones tipo C
Infinity H2000	Infinity H2100 H2200	Habitat H8100 H8300
Future Antivandálico H3400	Future Antivandálico H3500 H3600	Mira V1300 Mira Cover V1330
Adapta H3700	Adapta H3800 H3900	Habitat doble H8150 Evolution doble H4850 H4950
Milenio H4400	Slim H2400	Mira Flat HF8800 HF8900
Evolution doble H4750	Milenio H4460 H4500 H4600	Infinity V2300 V2400 Milenio V4000 Habitat V8700
Mira Flat HF8700	Slim H2500 H2600	Front V1600 Univers U3000

ACERO GALVANIZADO

- **Opción 1.** Espesor: 1.2mm. Adecuado para agrupaciones de buzones horizontales.
- **Opción 2.** Espesor: 2mm. Recomendado para las agrupaciones de buzones verticales y aquellas de buzones horizontales que superen los 1500 mm de anchura porque compensa las posibles ondulaciones de la pared o la agrupación.
- **Longitud máxima:** 2.080mm.
- Trasera de acero galvanizado.
- Color a elegir en pág. 67



Espeor 1,2 mm.

Acabado	Ref.
Color a elegir	C-490 (4 piezas)
Color a elegir	C-440 (4 piezas + trasera)

Espeor 2 mm.

Acabado	Ref.
Color a elegir	C2-490 (4 piezas)
Color a elegir	C2-440 (4 piezas + trasera)

ACERO INOXIDABLE

- **Espeor:** 1.2 mm.
- **Longitud máxima:** 2.080 mm.
- Trasera de acero inoxidable.
- Ideal para exteriores.



Acabado	Ref.
Espejo	C-497 (4 piezas)
Satinado	C-495 (4 piezas)
Espejo	C-447 (4 piezas + trasera)
Satinado	C-445 (4 piezas + trasera)

Complementos

ENVOLVENTES CON VOLUMEN

OPCIONAL:

Voladizo superior que sobresale 60 mm, para envoltentes compuestos de 4 piezas + trasera, recomendado para instalación en exterior.

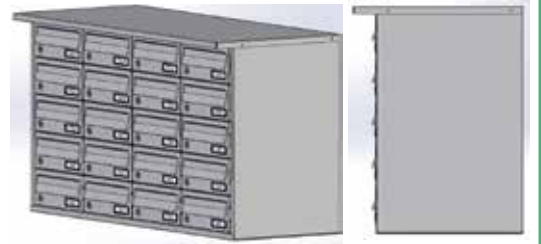

ACERO GALVANIZADO CON VOLUMEN

- **Espesor** 21 mm.
- **Longitud máxima** en una única pieza: **2.080 mm**.
Para longitudes superiores se suministran en piezas separadas, preparadas para su unión (será visible la línea de unión).
- Trasera de acero galvanizado.
- Color a elegir en pág. 67



Acabado	Ref.
Color a elegir	C-100 (4 piezas)
Color a elegir	C-110 (4 piezas + trasera)
Color a elegir	C-110V (4 piezas + trasera + voladizo superior)

ACERO INOXIDABLE CON VOLUMEN

- **Espesor:** 21 mm.
- **Longitud máxima** en una única pieza: **2.080 mm**.
Para longitudes superiores se suministran en piezas separadas, preparadas para su unión (será visible la línea de unión).
- Trasera de acero inoxidable.
- Ideal para exteriores.



Acabado	Ref.
Espejo	C-107 (4 piezas)
Satinado	C-105 (4 piezas)
Espejo	C-117 (4 piezas + trasera)
Espejo	C-117V (4 piezas + trasera + voladizo superior)
Satinado	C-115 (4 piezas + trasera)
Satinado	C-115V (4 piezas + trasera + voladizo superior)

ALUMINIO CON VOLUMEN

- **Espesor:** 21 mm.
- **Longitud máxima** en una única pieza: **2.080 mm**.
Para longitudes superiores se suministran en piezas separadas, preparadas para su unión (será visible la línea de unión).
- Ideal para exteriores.
- Color a elegir en pág. 67



Acabado	Ref.
Lacado color a elegir	C-200 (4 piezas)
Anodizado plata	C-202 (4 piezas)
Lacado color a elegir	C-230 (4 piezas + trasera)
Lacado color a elegir	C-230V (4 piezas + trasera + voladizo superior)
Anodizado plata	C-232 (4 piezas + trasera)
Anodizado plata	C-232V (4 piezas + trasera + voladizo superior)

Complementos

SOPORTES



Los soportes incluyen tornillería de unión del soporte a la agrupación de buzones.

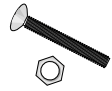

SOPORTE BASE RECTANGULAR DE ACERO

- **Material:** Acero con recubrimiento anticorrosivo de cataforesis.
- **Dimensiones en mm:** 800 alto x 50 ancho x 100 fondo.
- Atornillable a suelo.
- Recomendable como soporte central para agrupaciones con soportes laterales a partir de 1.700mm de ancho.
- Es necesario que la agrupación de buzones lleve envoltorio para fijar el soporte.
- Color a elegir en pág. 67
- **Ref. C-460B BASE:** para buzones de fondo menor a 300 mm.
- **Ref. C-460BM BASE MEDIANO:** para buzones de fondo 300 a 350 mm.
- **Ref. C-460BG BASE GRANDE:** para buzones de fondo superior a 350 mm.



Acabado	Ref.
Color a elegir	C-460B-09
Color a elegir	C-460BM-09
Color a elegir	C-460BG-09

SOPORTE LATERAL RECTANGULAR DE ACERO

- **Material:** Acero con recubrimiento anticorrosivo de cataforesis.
- **Dimensiones en mm:** 1500 alto x 50 ancho x 100 fondo.
- Atornillable a suelo.
- Es necesario que la agrupación de buzones lleve envoltorio para fijar el soporte.
- Color a elegir en pág. 67

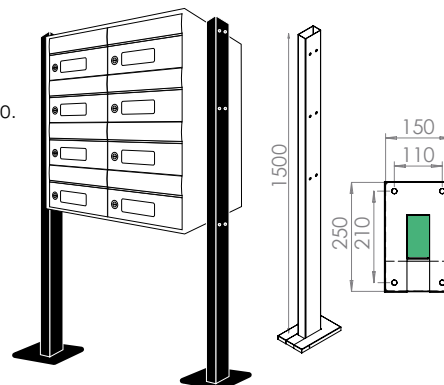

Acabado	Ref.
Color a elegir	C-460L-09

Complementos

MESA FLAT

- **Material:** Acero o acero inoxidable (en los acabados inox, las partes internas de la mesa están pintadas en color a elegir).
- Atornillable a suelo.
- Complemento útil como soporte para agrupaciones de buzones.
- Permite una nueva forma de colocar los buzones en un portal.
- Adecuado para todos los modelos de buzones.
- Es recomendable que la agrupación de buzones se complemente con un envolvente.
- Color a elegir en pág. 67

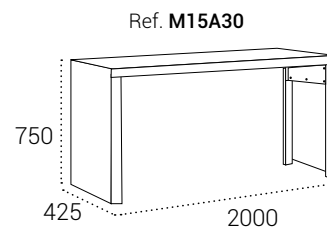
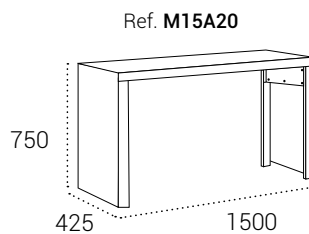
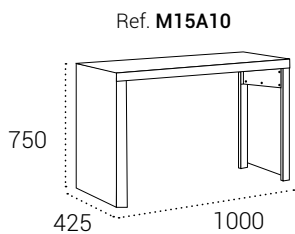

Medidas en mm.

Acero INOXIDABLE SATINADO	M15A15	M15A25	M15A35
Acero COLOR A ELEGIR	M15A10	M15A20	M15A30



Complementos

BANDEJAS

- En las agrupaciones de buzones horizontales se pueden crear bandejas útiles para depositar publicidad.
- Pueden ocupar el espacio de 1, 2 ó 3 buzones de anchura y además facilitan la creación de agrupaciones de formas regulares.
- Disponibles para los modelos: UNIVERS / HABITAT / MILENIO / INFINITY / SLIM / FUTURE / ADAPTA / MIRA FLAT
- **Opcional: Tapa frontal:** añadir a la referencia de la bandeja la terminación "-T". (Ejemplo: tapa bandeja para Adapta H3900 de anchura 2: ref. H39B2-T).

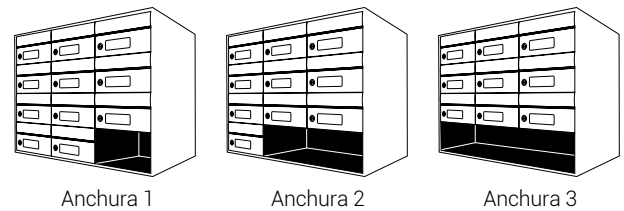

	Anchura 1	Anchura 2	Anchura 3
Univers U3000		U30B2	U30B3
Habitat H8100	H81B1	H81B2	H81B3
Habitat H8300	H83B1	H83B2	H83B3
Habitat H8100 INOX	H81B1 I	H81B2 I	H81B3 I
Habitat H8300 INOX	H83B1 I	H83B2 I	H83B3 I
Milenio H4400/ Infinity H2000	H44B1	H44B2	H44B3
Milenio H4500/ Infinity H2100	H45B1	H45B2	H45B3
Milenio H4600/ Infinity H2200	H46B1	H46B2	H46B3
Slim H2400		H24B2	H24B3
Slim H2500		H25B2	H25B3
Slim H2600		H26B2	H26B3
Future H3400/ Mira Flat HF8700	H34B1	H34B2	H34B3
Future H3500/ Mira Flat HF8800	H35B1	H35B2	H35B3
Future H3600/ Mira Flat HF8900	H36B1	H36B2	H36B3
Adapta H3700		H37B2	H37B3
Adapta H3800		H38B2	H38B3
Adapta H3900		H39B2	H39B3

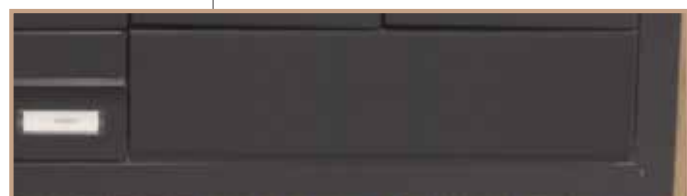

Opcional: tapa ciega para cubrir el hueco de la bandeja.

Complementos

PANEL DE ANUNCIOS

- En las agrupaciones de buzones horizontales se pueden integrar paneles de anuncios, útiles para fijar en ella notificaciones para la comunidad de vecinos.
- Pueden ocupar el hueco de 3 o 6 buzones (3 filas x 1 columna, o 3 filas x 2 columnas).
- Para poder fijar los paneles a la agrupación, es necesario que ésta lleve envolvente.
- Los paneles tienen estructura de aluminio (a juego con el acabado del buzón que acompañen), puerta de metacrilato y cerradura.
- Disponibles para los modelos: MILENIO, FUTURE, INFINITY y MIRA FLAT.

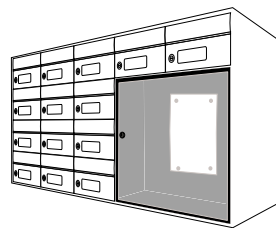

	3 buzones	6 buzones
Future H3400/H3600 Mira Flat HF8700/HF8900	H34P3	H34P6
Future H3500 Mira Flat HF8800	H35P3	H35P6
Milenio H4400/H4600 Infinity H2000/H2200	H44P3	H44P6
Milenio H4500 Infinity H2100	H45P3	H45P6



TEJADO

Cuando los buzones van instalados en el exterior en lugares descubiertos y expuestos a las inclemencias meteorológicas, es recomendable colocar un tejado para proteger los buzones.

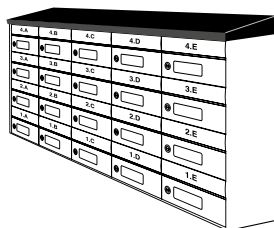

DE ACERO COLOR A ELEGIR

- **Material:** Acero galvanizado o acero inoxidable.
- **Diseño:** Tejado con voladizo de 60 mm..
- **Longitud máxima:** 2.000 mm.
- En el caso en que los buzones vayan fijados a pared el tejado no llevará voladizo en la parte trasera. (Indicarlo al hacer el pedido.)
- El tejado se suministra colocado en la agrupación de buzones.
- Es necesario que la agrupación de buzones lleve envolvente con volumen.
- Adecuado para todos los modelos de buzones.
- Color a elegir en pág. 67



Acabado	Ref.
Lacado color a elegir	C-130
Acero inoxidable espejo	C-137
Acero inoxidable satinado	C-135

Zonas Comunes | Señalización

PLACAS DE ACERO INOXIDABLE ROTULADAS

PLANAS

- **Material:** Acero inoxidable satinado de 1 mm. de espesor. **Letras en vinilo negro.**
- **Fijación:** Se realiza mediante adhesivo de contacto, tipo silicona o similar. El material de fijación no se suministra con la señalización.
- **Opciones tipográficas:** La tipografía standard es ARIAL, pero se pueden utilizar otras a petición del cliente.

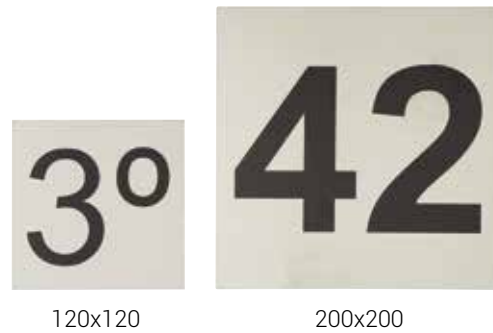
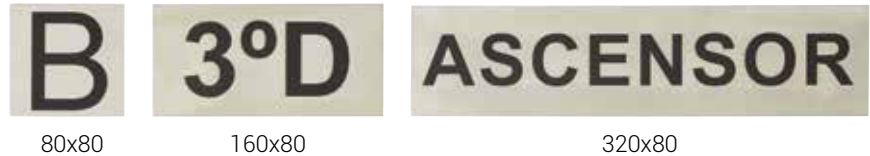

LISO	320x80	120x120	80x80	160x80	200x200
Ref.	SE201	SE202	SE203	SE204	SE205

Medidas en mm.

CON VOLUMEN

- **Material:** Acero inoxidable satinado. **Letras grabadas a láser.**
- **Fijación:** Se compone de dos piezas. Una base que se fija a la pared mediante tornillos y una tapa que se acopla a la base mediante presión. La tornillería queda oculta por la tapa. El material de fijación no se suministra con la señalización.
- **Opciones tipográficas:** La tipografía standard es ARIAL, pero se pueden utilizar otras a petición del cliente.

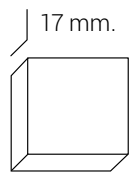

Vista trasera



CON VOLUMEN	317x77	117x117	77x77	197x197
Ref.	SE501	SE502	SE503	SE505

Medidas en mm.

Zonas Comunes | Señalización

PLACAS DE ALUMINIO ROTULADAS

PLANAS

- **Material:** Placa de aluminio anodizado de 1 mm. de espesor. **Letras en vinilo negro.**
- **Fijación:** Se realiza mediante adhesivo de contacto, tipo silicona o similar. El material de fijación no se suministra con la señalización.
- **Opciones tipográficas:** La tipografía standard es ARIAL, pero se pueden utilizar otras a petición del cliente.

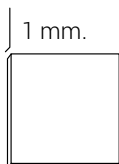

320x80

LISO	80x80	120x120	200x200	160x80	320x80
	SEA-01-S1	SEA-01-S3	SEA-01-S4	SEA-01-S5	SEA-01-S6

Medidas en mm.

PLACAS DE METACRILATO ROTULADAS

METACRILATO COLOR

- **Material:** Placa de metacrilato de 3 mm. de espesor. **Letras y números en vinilo rotulados en la parte frontal.**
- **Color a medida:** Por defecto las letras y números se rotulan en vinilo negro sobre fondo blanco pero pueden ser rotulados en cualquier color sobre cualquier color de fondo. (Facilitar color PANTONE como referencia).
- **Fijación:** Se realiza mediante adhesivo de contacto, tipo silicona o similar. El material de fijación no se suministra con la señalización.
- **Opciones tipográficas:** La tipografía standard es ARIAL, pero se pueden utilizar otras a petición del cliente.

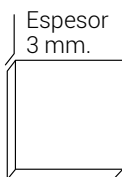

320x80



80x80



Ej. RAL 5015

320x80



80x80

COLOR	80x80	100x100	120x120	200x200	160x80	320x80	400x100
Ref.	SEM01-S1	SEM01-S2	SEM01-S3	SEM01-S4	SEM01-S5	SEM01-S6	SEM01-S7

Medidas en mm.

Zonas Comunes | Señalización

NÚMEROS Y LETRAS RECORTADAS DE ACERO INOXIDABLE

CARACTERÍSTICAS

- Material: Acero inoxidable satinado AISI 304 de 1 mm de espesor.
- Tipografía única: Arial. Letras mayúsculas y números del 0 al 9.
- Sistema de fijación: Se pegan a la pared mediante cinta de doble cara de silicona (no incluida).
- Medidas:
 - » De la letra A a la Z, y números del 0 al 9 en tamaño 80 mm de altura.
 - » De la letra A a la F y números del 0 al 9 en tamaños 120 mm y 200 mm de altura.
 - » Guión en tamaño único 45x13 mm.



Letras y números de acero inoxidable para señalar viviendas e inmuebles.

TAMAÑOS



SEC11-T1



SEC11-T2

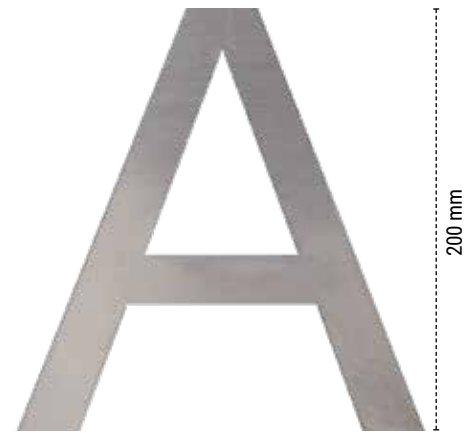

SEC11-T3

Disponibles en tamaño 80 mm:

0 1 2 3 4 5 6 7 8 9

A B C D E F G H I J K L M N Ñ O P Q R S T U V W X Y Z

Disponibles en tamaño 120 y 200 mm:

0 1 2 3 4 5 6 7 8 9

A B C D E F

GUIÓN

(Tamaño único)



45 mm

SEC11-T1-B - - -

EJEMPLO DE LETRAS

A B C D E F

NÚMEROS

0 1 2 3 4 5 6 7 8 9

Zonas Comunes | Señalización

NÚMEROS Y LETRAS RECORTADAS DE ALUMINIO

CARACTERÍSTICAS

- **Material:** Aluminio anodizado color plata de 0,8 mm. Trasera de PVC de 10 mm con cantos lisos pintados en plata.
- **Señalización a medida:** Letras y números se fabrican a medida, pudiendo elegir entre 80 mm y 600 mm de altura.
- **Fijación:** Se fijan a la pared mediante cinta de doble cara o silicona (no suministrada). En los rótulos con PVC de 10 mm se pueden colocar opcionalmente de 1 a 4 espárragos roscados para su anclaje a la pared. En este caso, la letra o número lleva las tuercas roscadas embutidas en el PVC y los espárragos en una bolsa aparte, para evitar rayaduras.
- **Opciones tipográficas:** La tipografía standard es ARIAL, pero se pueden utilizar otras a petición del cliente.



Altura (mm) Desde - Hasta	Ref.	Alum. 0,8 mm PLANA	Alum. 0,8 mm + PVC 10 mm CON VOLUMEN
80-100	Ref.	SEC01-T1	SEC02-T1
110-150	Ref.	SEC01-T2	SEC02-T2
160-210	Ref.	SEC01-T3	SEC02-T3
220-270	Ref.	SEC01-T4	SEC02-T4
280-400	Ref.	SEC01-T5	SEC02-T5
410-490	Ref.	SEC01-T6	SEC02-T6
500-600	Ref.	SEC01-T7	SEC02-T7
Espárrago	Ref.	SEC99	
SIGNOS DE PUNTOS, COMAS, GUIONES, ETC.			

Zonas Comunes | Señalización

NÚMEROS Y LETRAS RECORTADAS DE ALUMINIO SANDWICH

CARACTERÍSTICAS

- **Material:** 2 placas de aluminio con una capa intermedia de PVC.
- **Señalización a medida:** Letra, números y símbolos se fabrican a medida, pudiendo elegir entre 80 y 980 mm de altura. 3 mm de grosor.
- **Opciones tipográficas:** La tipografía standard es ARIAL, pero se pueden utilizar otras a petición del cliente.

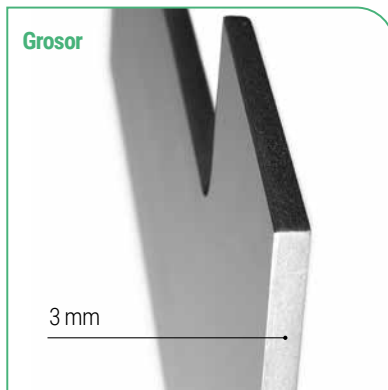

COLORES

Aluminio Lacado Blanco	A	A	A	A	A
Aluminio Plata Lacado 9006	C	C	C	C	C
Aluminio Plata Cepillado	B	B	B	B	B
Aluminio Lacado Antracita	1	1	1	1	1
Aluminio Lacado Negro	6	6	6	6	6

Altura (mm) Desde - Hasta	Blanco / Negro / Antra / Plata	Plata cepillado
80-100	SEC04-T1	SEC05-T1
110-150	SEC04-T2	SEC05-T2
160-210	SEC04-T3	SEC05-T3
220-270	SEC04-T4	SEC05-T4
280-400	SEC04-T5	SEC05-T5
410-490	SEC04-T6	SEC05-T6
500-600	SEC04-T7	SEC05-T7
610-650	SEC04-T8	SEC05-T8
660-800	SEC04-T9	SEC05-T9
810-980	SEC04-T10	SEC05-T10
SIGNOS DE PUNTOS, COMAS, GUIONES, ETC.		



Encuentra en nuestro **Catálogo General** diversos productos para zonas comunes y viviendas unifamiliares

PANELES DE ANUNCIOS



CESTAS DE PUBLICIDAD

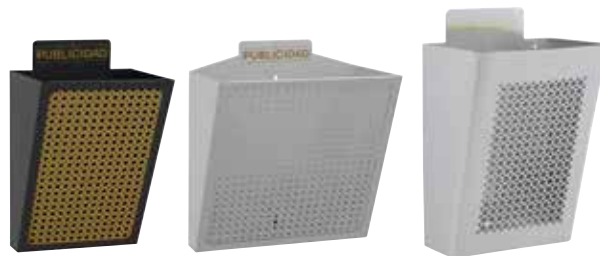

PAPELERAS MURALES



CENICERO



ESPEJOS DE SEGURIDAD





Encuentra en nuestro **Catálogo General** buzones individuales para exterior

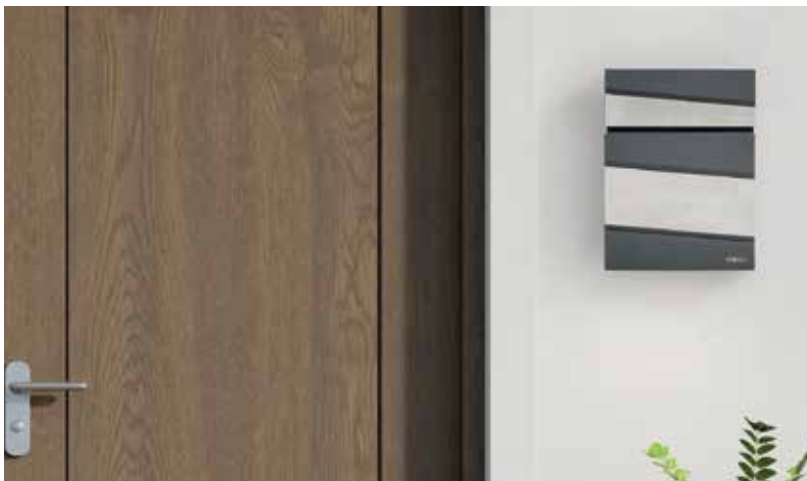

Repuestos



Repuestos

SET DE CERRADURAS

**CER1001**

Apto para los buzones metálicos de comunidad con cerradura cromada. Modelos: Milenio, Infinity, Future, Adapta, Mira, Neo, Liberty, Básico, Libro, BCP, Evolution Doble y buzones unifamiliares modelos Villa, Costa y Recogecartas.

**CER1002**

Apto para los buzones metálicos de cartero con cerradura cromada. Para buzones de comunidad dedicados a devoluciones al cartero.

**CER1003**

Apto para los buzones con puerta de madera con cerradura dorada.

**CER1004**

Apto para una amplia gama de buzones de exterior, botiquines, armarios y ceniceros. Modelos: Aura, Compact, Chance, Deco, Dime, Flysch, Home, Line, Mininova, Premium, Residencia, Smart, Urban, Visit, Zaguán y buzón de comunidad Mira vertical y armarios de llaves y botiquines.

Ref.	EAN
CER1001	8425181810019
CER1002	8425181810026
CER1003	8425181810033
CER1004	8425181810040

SET DE TARJETEROS DE PLÁSTICO

- Adecuados para los modelos de buzones Arregui.
- Incluye 7 tarjeteros de plástico:
 - » 1 unid. TJO0001 » 1 unid. TJO0004 » 1 unid. TJO0023 » 1 unid. TJO0033
 - » 1 unid. TJO0002 » 1 unid. TJO0006 » 1 unid. TJO0029

Ref.	EAN
TJO1001	8425181721483



REPUESTOS TARJETEROS

Ref.		
TJO0001	Tarjetero MILENIO, EVOLUTION DOBLE (cara interior)	Bolsa 10 uds.
TJO0002	Tarjetero FUTURE VERTICAL / FUTURE H3500 / MIRA FLAT HF8800	Bolsa 10 uds.
TJO0004	Tarjetero INFINITY / FUTURE H3400-H3600 / MIRA FLAT HF8700-8900 / ADAPTA / EVOLUTION (cara exterior) / UNIVERS	Bolsa 10 uds.
TJO0006	Tarjetero LIBRO / FRONT VERTICAL	Bolsa 10 uds.
TJO0009	Base negra de tarjetero EVOLUTION DOBLE	Bolsa 10 uds.
TJO0023	Tarjetero MIRA VERTICAL, UNIK	Bolsa 10 uds.
TJO0029	Tarjetero HABITAT / SLIM / MIRA COVER	Bolsa 10 uds.

EMBOLSADOS DE TORNILLERIA

Ref.		
199A0001-GUR	Embolsado unión y fijación buzones	18 tuercas y tornillos de unión y 12 tirafondos y tacos de fijación a pared
199A0003-GUR	Embolsado unión y fijación V1000 / V1300 / V1330	12 tuercas y tornillos de unión y 16 tirafondos y tacos de fijación a pared
199A0010-GUR	Embolsado embellecedor lateral buzones	4 tapones negros de plástico

OTROS

Puerta para buzón
Tapa de boca para buzón

Repuestos

REPUESTOS CERRADURAS

CERRADURA	CÓDIGO	REF. BUZÓN	NORMAL/CARTERO	FIJACIÓN	BOLSAS 10 CERRADURAS
	CER01A01CR-CTERO	HABITAT	CARTERO	RÁPIDA	
	CER01A01CR	SLIM MIRA COVER		RÁPIDA	
	CER01C04CR	FUTURE VERTICAL		RÁPIDA	CER01C04CR-10
	CER01C04CR-CTERO	FUTURE VERTICAL	CARTERO	RÁPIDA	
	CER01A05CR	MILENIO FRONT LIBRO INFINITY		RÁPIDA	CER01A05CR-10
	CER01A05CR-CTERO	MILENIO LIBRO FRONT INFINITY EVOLUTION DOBLE	CARTERO	RÁPIDA	
	CER01B02CR	MIRA FLAT FUTURE HORIZONTAL ADAPTA		RÁPIDA	CER01B02CR-10
	CER01B02CR-CTERO	MIRA FLAT HORIZONTAL FUTURE HORIZONTAL ADAPTA	CARTERO	RÁPIDA	
CER01A02CR	BCP EVOLUTION DOBLE		RÁPIDA		
	CER0052-VS	BCP PUERTA CENTRAL		TUERCA	
	CER05A10CR	HABITAT UNIK		CLIP	CER05A10CR-10
	CER0070	MIRA VERTICAL		TUERCA	CER0070-10
	CER0054	MIRA VERTICAL	CARTERO	TUERCA	
	CER05A12CR	UNIVERS (buzón correo)		TUERCA	
	CER0132-U	UNIVERS (Buzón paquetería)		TUERCA	

Disponible en set de cerradura CER1001

Disponible en set de cerradura CER1004

LLAVES EN BRUTO

Ref.	Modelos buzón
BK01A05CR	ADAPTA, BCP, EVOLUTION DOBLE, FRONT, FUTURE, INFINITY, LIBRO, MILENIO, MIRA COVER, MIRA FLAT, SLIM
BK0007	HABITAT, UNIVERS
BK0074	MIRA

Recomendación para configurar instalaciones de UNIVERS de correo y paquetería, según número de vecinos.

Nº VECINOS / BUZONES DE CORREO	COLUMNAS CON PANTALLA				COLUMNAS SIN PANTALLA							
	U4200P3	U4200P4	U4200P5	U4200P6	U4200C4	U4200C5	U4200C6	U4200C7	U4200C8	U4200C8-V2	U4200C9	U4200C9-V2
3	1											
4		1										
5			1									
6				1								
7	1				1							
8		1			1							
9			1		1							
10				1	1							
11				1		1						
12				1			1					
13				1				1				
14				1					1			
15				1								
16				1		2						1
17				1		1						
18				1		2						
19				1		1		1				
20				1				2				
21				1				1	1			
22				1					2			
23				1					1			1
24				1								2
25				1			2	1				
26				1			1	2				
27				1			1	1	1			
28				1				2	1			
29				1				1	2			
30				1				1	1		1	
31				1					2		1	
32				1					1		1	1
33				1							1	2
34				1		2					2	
35				1		1					2	
36				1		2					2	
37				1				2	1		1	
38				1				1	2		1	
39				1				1	1		1	1
40				1					2		1	1
41				1					1		1	2
42				1							1	3
43				1				4			1	
44				1				3	1		1	
45				1				2	2		1	
46				1				1	3		1	
47				1					4		1	
48				1					3		1	1
49				1					2		1	2
50				1					1		1	3
51				1							1	4
52				1				4			2	
53				1				3	1		2	
54				1				2	2		2	

COLUMNAS UNIVERS

Recomendación para configurar instalaciones de UNIVERS de correo y paquetería, según número de vecinos.

Nº VECINOS / BUZONES DE CORREO	COLUMNAS CON PANTALLA				COLUMNAS SIN PANTALLA							
	U4200P3	U4200P4	U4200P5	U4200P6	U4200C4	U4200C5	U4200C6	U4200C7	U4200C8	U4200C8-V2	U4200C9	U4200C9-V2
55				1				1	3		2	
56				1					4		2	
57				1					3		2	1
58				1					2		2	2
59				1					1		2	3
60				1							2	4
61				1				3	2		2	
62				1				2	3		2	
63				1				1	4		2	
64				1					5		2	
65				1					4		2	1
66				1					3		2	2
67				1					2		2	3
68				1					1		2	4
69				1							2	5
70				1				2	4		2	
71				1				1	5		2	
72				1					6		2	
73				1					5		2	1
74				1					4		2	2
75				1					3		2	3
76				1					2		2	4
77				1					1		2	5
78				1							3	5
79				1				2	4		3	
80				1				1	5		3	
81				1					6		3	
82				1					5		3	1
83				1					4		3	2
84				1					3		3	3
85				1					2		3	4
86				1					1		3	5
87				1							3	6
88				1				2	4		4	
89				1				1	5		4	
90				1					6		4	
91				1					5		4	1
92				1					4		4	2
93				1					3		4	3
94				1					2		4	4
95				1					1		4	5
96				1							4	6
97				1				2	4		5	
98				1				1	5		5	
99				1					6		5	
100				1					5		5	1
101				1					4		5	2
102				1					3		5	3
103				1					2		5	4
104				1					1		5	5
105				1							5	6

Tabla de medidas | Agrupaciones de buzones

Las siguientes tablas muestran las medidas de anchura de los modelos LIBRO y FRONT, fabricados a medida evitando la duplicidad de paredes.

- » **Modelo LIBRO:** máximo 23 buzones
- » **Modelo FRONT:** máximo 25 buzones

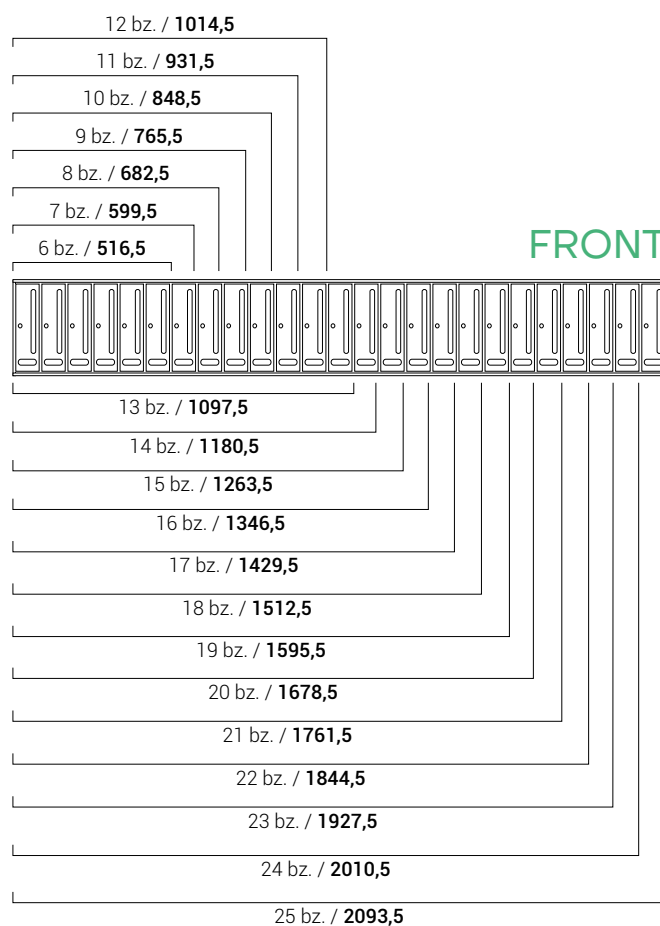
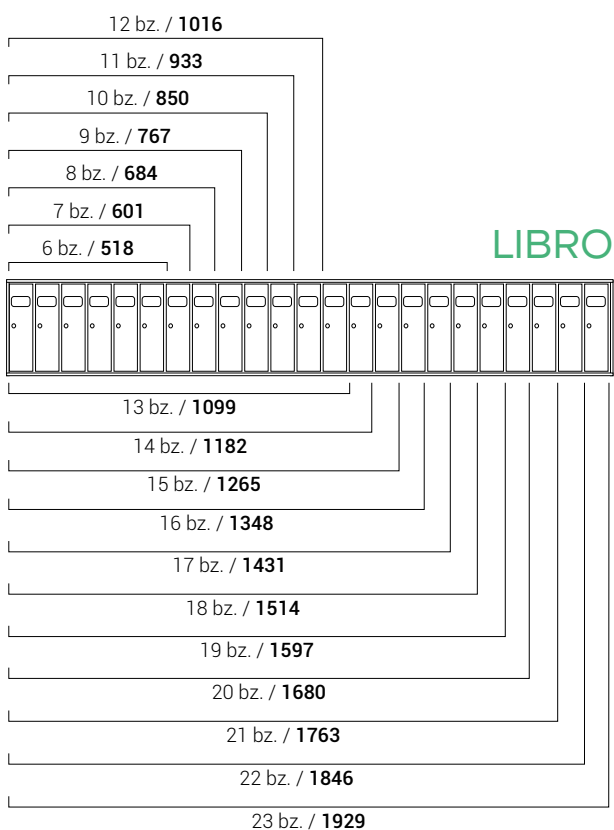

Medidas en mm.

Tabla de medidas | Agrupaciones de buzones

MILENIO

CUERPO DE ACERO

BUZÓN INDIVIDUAL

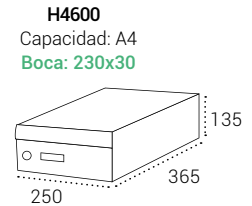
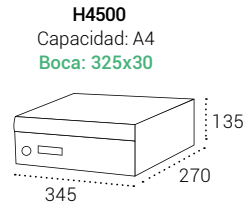
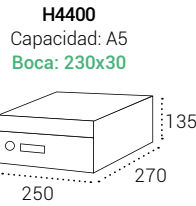

Medidas en mm.

Puerta de aluminio BLANCO	H4401	H4501	H4601
Puerta de aluminio PLATA ANODIZADA	H4402	H4502	H4602
Puerta de aluminio ANTRACITA	H4406	H4506	H4606
Puerta de aluminio NEGRO	H4404	H4504	H4604
Puerta de aluminio COLOR A ELEGIR (pág. 67)	H4409	H4509	H4609

BATERÍA 2 BUZONES

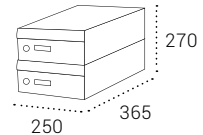
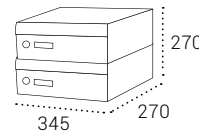
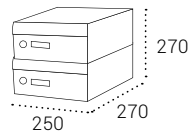

Puerta de aluminio BLANCO	H4401-G2	H4501-G2	H4601-G2
Puerta de aluminio PLATA ANODIZADA	H4402-G2	H4502-G2	H4602-G2
Puerta de aluminio ANTRACITA	H4406-G2	H4506-G2	H4606-G2
Puerta de aluminio NEGRO	H4404-G2	H4504-G2	H4604-G2
Puerta de aluminio COLOR A ELEGIR (pág. 67)	H4409-G2	H4509-G2	H4609-G2

BATERÍA 3 BUZONES

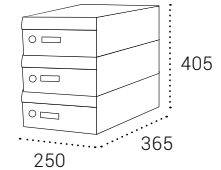
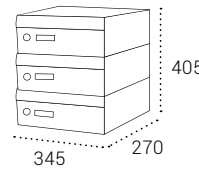
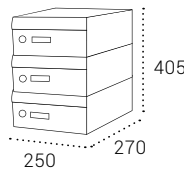

Puerta de aluminio BLANCO	H4401-G3	H4501-G3	H4601-G3
Puerta de aluminio PLATA ANODIZADA	H4402-G3	H4502-G3	H4602-G3
Puerta de aluminio ANTRACITA	H4406-G3	H4506-G3	H4606-G3
Puerta de aluminio NEGRO	H4404-G3	H4504-G3	H4604-G3
Puerta de aluminio COLOR A ELEGIR (pág. 67)	H4409-G3	H4509-G3	H4609-G3

BATERÍA 4 BUZONES

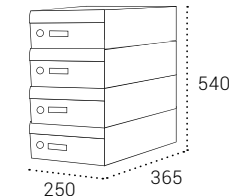
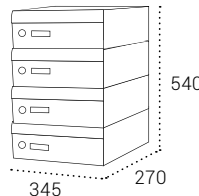
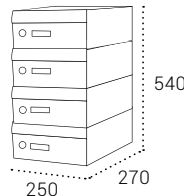

Puerta de aluminio BLANCO	H4401-G4	H4501-G4	H4601-G4
Puerta de aluminio PLATA ANODIZADA	H4402-G4	H4502-G4	H4602-G4
Puerta de aluminio ANTRACITA	H4406-G4	H4506-G4	H4606-G4
Puerta de aluminio NEGRO	H4404-G4	H4504-G4	H4604-G4
Puerta de aluminio COLOR A ELEGIR (pág. 67)	H4409-G4	H4509-G4	H4609-G4

BATERÍA 5 BUZONES

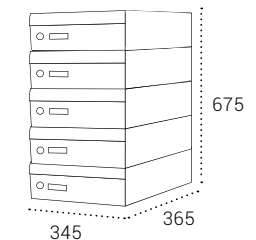
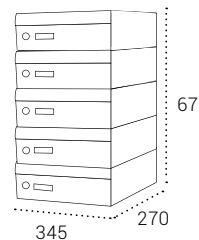
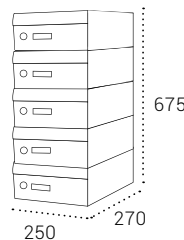

Puerta de aluminio BLANCO	H4401-G5	H4501-G5	H4601-G5
Puerta de aluminio PLATA ANODIZADA	H4402-G5	H4502-G5	H4602-G5
Puerta de aluminio ANTRACITA	H4406-G5	H4506-G5	H4606-G5
Puerta de aluminio NEGRO	H4404-G5	H4504-G5	H4604-G5
Puerta de aluminio COLOR A ELEGIR (pág. 67)	H4409-G5	H4509-G5	H4609-G5

Tabla de medidas | Agrupaciones de buzones

MILENIO MARINO (100% aluminio)

CUERPO DE ALUMINIO

BUZÓN
INDIVIDUAL

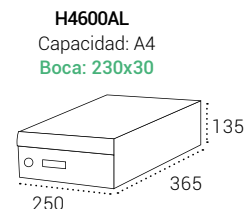
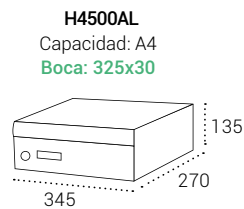
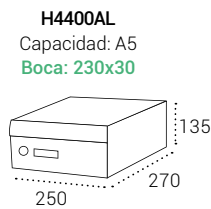

Medidas en mm.

Puerta de aluminio BLANCO	H4401AL	H4501AL	H4601AL
Puerta de aluminio PLATA ANODIZADA	H4402AL	H4502AL	H4602AL
Puerta de aluminio ANTRACITA	H4406AL	H4506AL	H4606AL
Puerta de aluminio NEGRO	H4404AL	H4504AL	H4604AL
Puerta de aluminio COLOR A ELEGIR (pág. 67)	H4409AL	H4509AL	H4609AL

BATERÍA 2
BUZONES

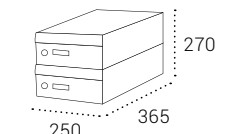
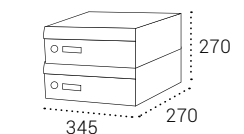
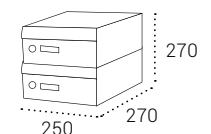

Puerta de aluminio BLANCO	H4401AL-G2	H4501AL-G2	H4601AL-G2
Puerta de aluminio PLATA ANODIZADA	H4402AL-G2	H4502AL-G2	H4602AL-G2
Puerta de aluminio ANTRACITA	H4406AL-G2	H4506AL-G2	H4606AL-G2
Puerta de aluminio NEGRO	H4404AL-G2	H4504AL-G2	H4604AL-G2
Puerta de aluminio COLOR A ELEGIR (pág. 67)	H4409AL-G2	H4509AL-G2	H4609AL-G2

BATERÍA 3
BUZONES

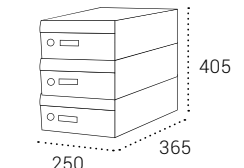
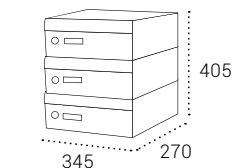
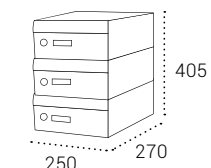

Puerta de aluminio BLANCO	H4401AL-G3	H4501AL-G3	H4601AL-G3
Puerta de aluminio PLATA ANODIZADA	H4402AL-G3	H4502AL-G3	H4602AL-G3
Puerta de aluminio ANTRACITA	H4406AL-G3	H4506AL-G3	H4606AL-G3
Puerta de aluminio NEGRO	H4404AL-G3	H4504AL-G3	H4604AL-G3
Puerta de aluminio COLOR A ELEGIR (pág. 67)	H4409AL-G3	H4509AL-G3	H4609AL-G3

BATERÍA 4
BUZONES

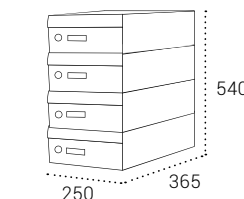
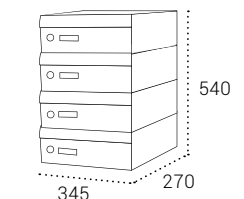
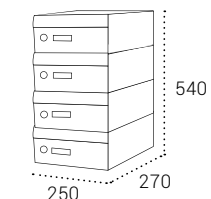

Puerta de aluminio BLANCO	H4401AL-G4	H4501AL-G4	H4601AL-G4
Puerta de aluminio PLATA ANODIZADA	H4402AL-G4	H4502AL-G4	H4602AL-G4
Puerta de aluminio ANTRACITA	H4406AL-G4	H4506AL-G4	H4606AL-G4
Puerta de aluminio NEGRO	H4404AL-G4	H4504AL-G4	H4604AL-G4
Puerta de aluminio COLOR A ELEGIR (pág. 67)	H4409AL-G4	H4509AL-G4	H4609AL-G4

BATERÍA 5
BUZONES

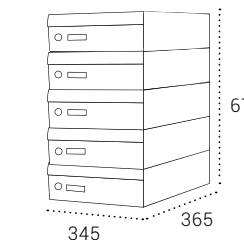
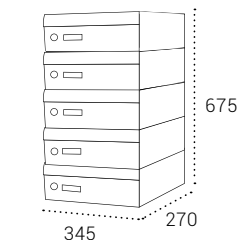
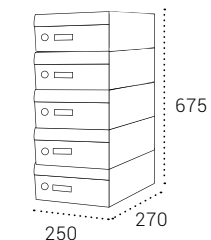

Puerta de aluminio BLANCO	H4401AL-G5	H4501AL-G5	H4601AL-G5
Puerta de aluminio PLATA ANODIZADA	H4402AL-G5	H4502AL-G5	H4602AL-G5
Puerta de aluminio ANTRACITA	H4406AL-G5	H4506AL-G5	H4606AL-G5
Puerta de aluminio NEGRO	H4404AL-G5	H4504AL-G5	H4604AL-G5
Puerta de aluminio COLOR A ELEGIR (pág. 67)	H4409AL-G5	H4509AL-G5	H4609AL-G5

Tabla de medidas | Agrupaciones de buzones

INFINITY

Medidas en mm.

BUZÓN INDIVIDUAL

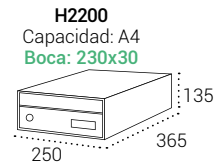
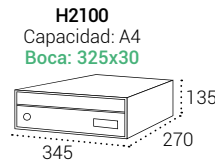
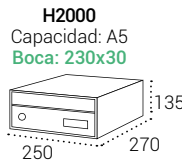

Puerta de acero BLANCO	H2001MA	H2101MA	H2201MA
Puerta de acero PLATA 9006	H2002MA	H2102MA	H2202MA
Puerta de acero ANTRACITA	H2006MA	H2106MA	H2206MA
Puerta de acero NEGRO	H2004MA	H2104MA	H2204MA
Puerta de acero INOXIDABLE SATINADO	H2005MA	H2105MA	H2205MA
Puerta de acero COLOR A ELEGIR (pág. 67)	H2009MA	H2109MA	H2209MA

BATERÍA 2 BUZONES

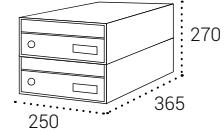
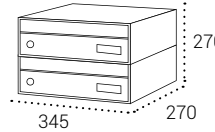
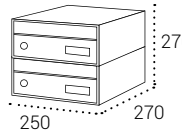

Puerta de acero BLANCO	H2001-G2	H2101-G2	H2201-G2
Puerta de acero PLATA 9006	H2002-G2	H2102-G2	H2202-G2
Puerta de acero ANTRACITA	H2006-G2	H2106-G2	H2206-G2
Puerta de acero NEGRO	H2004-G2	H2104-G2	H2204-G2
Puerta de acero INOXIDABLE SATINADO	H2005-G2	H2105-G2	H2205-G2
Puerta de acero COLOR A ELEGIR (pág. 67)	H2009-G2	H2109-G2	H2209-G2

BATERÍA 3 BUZONES

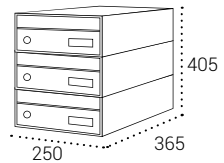
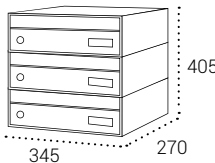
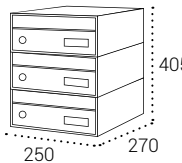

Puerta de acero BLANCO	H2001-G3	H2101-G3	H2201-G3
Puerta de acero PLATA 9006	H2002-G3	H2102-G3	H2202-G3
Puerta de acero ANTRACITA	H2006-G3	H2106-G3	H2206-G3
Puerta de acero NEGRO	H2004-G3	H2104-G3	H2204-G3
Puerta de acero INOXIDABLE SATINADO	H2005-G3	H2105-G3	H2205-G3
Puerta de acero COLOR A ELEGIR (pág. 67)	H2009-G3	H2109-G3	H2209-G3

BATERÍA 4 BUZONES

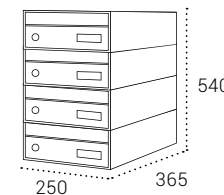
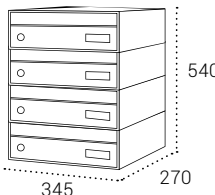
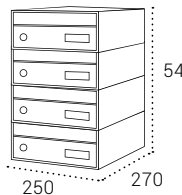

Puerta de acero BLANCO	H2001-G4	H2101-G4	H2201-G4
Puerta de acero PLATA 9006	H2002-G4	H2102-G4	H2202-G4
Puerta de acero ANTRACITA	H2006-G4	H2106-G4	H2206-G4
Puerta de acero NEGRO	H2004-G4	H2104-G4	H2204-G4
Puerta de acero INOXIDABLE SATINADO	H2005-G4	H2105-G4	H2205-G4
Puerta de acero COLOR A ELEGIR (pág. 67)	H2009-G4	H2109-G4	H2209-G4

BATERÍA 5 BUZONES

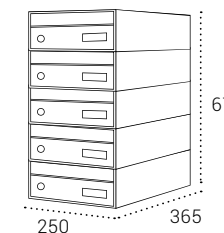
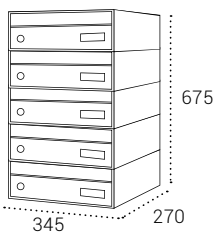
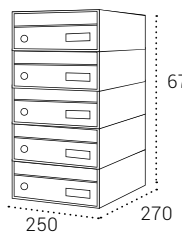

Puerta de acero BLANCO	H2001-G5	H2101-G5	H2201-G5
Puerta de acero PLATA 9006	H2002-G5	H2102-G5	H2202-G5
Puerta de acero ANTRACITA	H2006-G5	H2106-G5	H2206-G5
Puerta de acero NEGRO	H2004-G5	H2104-G5	H2204-G5
Puerta de acero INOXIDABLE SATINADO	H2005-G5	H2105-G5	H2205-G5
Puerta de acero COLOR A ELEGIR (pág. 67)	H2009-G5	H2109-G5	H2209-G5

TABLA DE MEDIDAS PARA AGRUPACIONES DE BUZONES

Tabla de medidas | Agrupaciones de buzones

INFINITY MARINO

Medidas en mm.

BUZÓN INDIVIDUAL

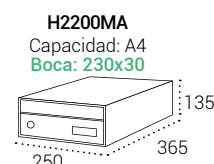
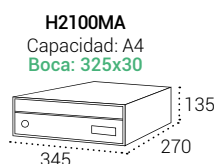
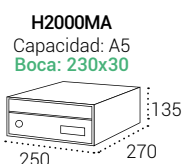

Puerta de acero BLANCO	H2001MA	H2101MA	H2201MA
Puerta de acero PLATA 9006	H2002MA	H2102MA	H2202MA
Puerta de acero ANTRACITA	H2006MA	H2106MA	H2206MA
Puerta de acero NEGRO	H2004MA	H2104MA	H2204MA
Puerta de acero INOXIDABLE SATINADO	H2005MA	H2105MA	H2205MA
Puerta de acero COLOR A ELEGIR (pág. 67)	H2009MA	H2109MA	H2209MA

BATERÍA 2 BUZONES

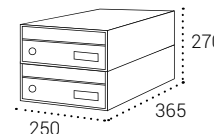
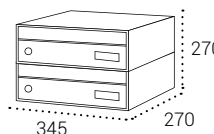
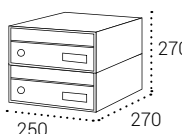

Puerta de acero BLANCO	H2001MA-G2	H2101MA-G2	H2201MA-G2
Puerta de acero PLATA 9006	H2002MA-G2	H2102MA-G2	H2202MA-G2
Puerta de acero ANTRACITA	H2006MA-G2	H2106MA-G2	H2206MA-G2
Puerta de acero NEGRO	H2004MA-G2	H2104MA-G2	H2204MA-G2
Puerta de acero INOXIDABLE SATINADO	H2005MA-G2	H2105MA-G2	H2205MA-G2
Puerta de acero COLOR A ELEGIR (pág. 67)	H2009MA-G2	H2109MA-G2	H2209MA-G2

BATERÍA 3 BUZONES

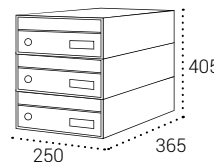
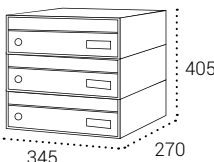
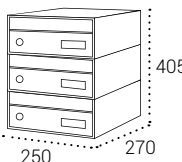

Puerta de acero BLANCO	H2001MA-G3	H2101MA-G3	H2201MA-G3
Puerta de acero PLATA 9006	H2002MA-G3	H2102MA-G3	H2202MA-G3
Puerta de acero ANTRACITA	H2006MA-G3	H2106MA-G3	H2206MA-G3
Puerta de acero NEGRO	H2004MA-G3	H2104MA-G3	H2204MA-G3
Puerta de acero INOXIDABLE SATINADO	H2005MA-G3	H2105MA-G3	H2205MA-G3
Puerta de acero COLOR A ELEGIR (pág. 67)	H2009MA-G3	H2109MA-G3	H2209MA-G3

BATERÍA 4 BUZONES

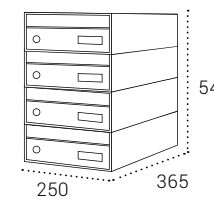
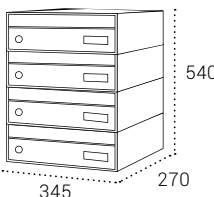
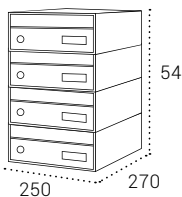

Puerta de acero BLANCO	H2001MA-G4	H2101MA-G4	H2201MA-G4
Puerta de acero PLATA 9006	H2002MA-G4	H2102MA-G4	H2202MA-G4
Puerta de acero ANTRACITA	H2006MA-G4	H2106MA-G4	H2206MA-G4
Puerta de acero NEGRO	H2004MA-G4	H2104MA-G4	H2204MA-G4
Puerta de acero INOXIDABLE SATINADO	H2005MA-G4	H2105MA-G4	H2205MA-G4
Puerta de acero COLOR A ELEGIR (pág. 67)	H2009MA-G4	H2109MA-G4	H2209MA-G4

BATERÍA 5 BUZONES

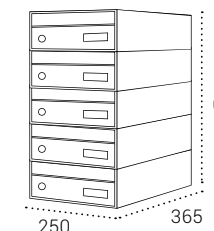
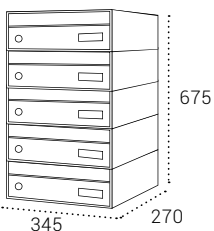
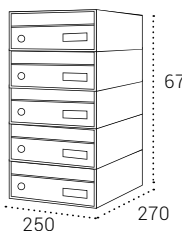

Puerta de acero BLANCO	H2001MA-G5	H2101MA-G5	H2201MA-G5
Puerta de acero PLATA 9006	H2002MA-G5	H2102MA-G5	H2202MA-G5
Puerta de acero ANTRACITA	H2006MA-G5	H2106MA-G5	H2206MA-G5
Puerta de acero NEGRO	H2004MA-G5	H2104MA-G5	H2204MA-G5
Puerta de acero INOXIDABLE SATINADO	H2005MA-G5	H2105MA-G5	H2205MA-G5
Puerta de acero COLOR A ELEGIR (pág. 67)	H2009MA-G5	H2109MA-G5	H2209MA-G5

Tabla de medidas | Agrupaciones de buzones

ADAPTA

Medidas en mm.

BUZÓN INDIVIDUAL

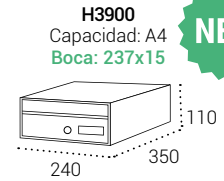
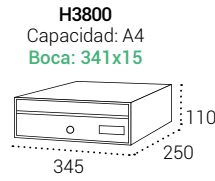
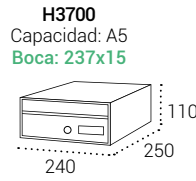

Puerta de acero ANTRACITA	H3704	H3804	H3904
Puerta de acero PLATA 9006	H3702	H3802	H3902
Puerta de acero NÁCAR	H3720-27	H3800-27	H3900-27
Puerta de acero INOXIDABLE SATINADO	H3705	H3805	H3905
Puerta de acero COLOR A ELEGIR (pág. 67)	H3709	H3809	H3909

BATERÍA 2 BUZONES

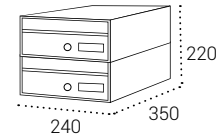
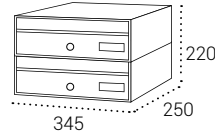
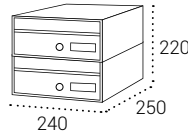

Puerta de acero ANTRACITA	H3724	H3824	H3924
Puerta de acero PLATA 9006	H3722	H3822	H3922
Puerta de acero NÁCAR	H3720-27	H3820-27	H3920-27
Puerta de acero INOXIDABLE SATINADO	H3725	H3825	H3925
Puerta de acero COLOR A ELEGIR (pág. 67)	H3729	H3829	H3929

BATERÍA 3 BUZONES

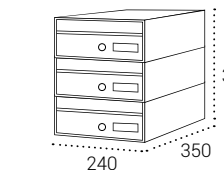
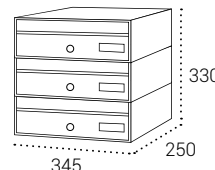
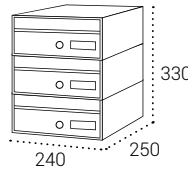

Puerta de acero ANTRACITA	H3734	H3834	H3934
Puerta de acero PLATA 9006	H3732	H3832	H3932
Puerta de acero NÁCAR	H3730-27	H3830-27	H3930-27
Puerta de acero INOXIDABLE SATINADO	H3735	H3835	H3935
Puerta de acero COLOR A ELEGIR (pág. 67)	H3739	H3839	H3939

BATERÍA 4 BUZONES

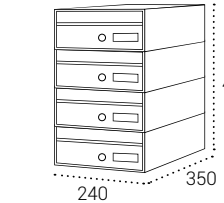
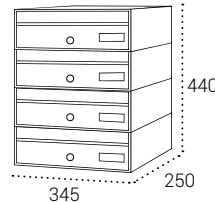
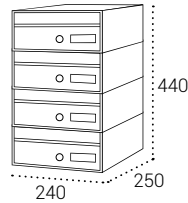

Puerta de acero ANTRACITA	H3744	H3844	H3944
Puerta de acero PLATA 9006	H3742	H3842	H3942
Puerta de acero NÁCAR	H3740-27	H3840-27	H3940-27
Puerta de acero INOXIDABLE SATINADO	H3745	H3845	H3945
Puerta de acero COLOR A ELEGIR (pág. 67)	H3749	H3849	H3949

BATERÍA 5 BUZONES

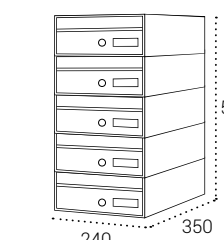
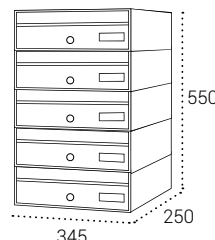
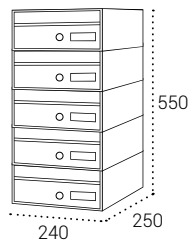

Puerta de acero ANTRACITA	H3754	H3854	H3954
Puerta de acero PLATA 9006	H3752	H3852	H3952
Puerta de acero NÁCAR	H3750-27	H3850-27	H3950-27
Puerta de acero INOXIDABLE SATINADO	H3755	H3855	H3955
Puerta de acero COLOR A ELEGIR (pág. 67)	H3759	H3859	H3959

TABLA DE MEDIDAS PARA AGRUPACIONES DE BUZONES

Planner

CONFIGURADOR DE BUZONES

Diseña tu **agrupación de buzones** de forma fácil

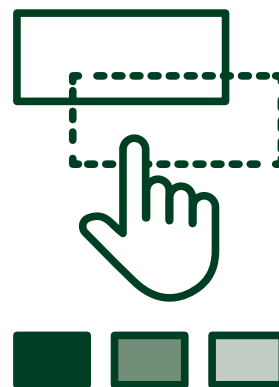

Disponible en nuestra web www.arregui.es

Otros catálogos Arregui



Catálogo **CAJAS FUERTES Y SEGURIDAD**



Catálogo **BUZONES UNIFAMILIARES Y RECICLAJE**

Arregui
Pol. Industrial Ubegun. 3B.
20809 Aia-Orio. Gipuzkoa

Tfno. Comercial: +34 943 833 700
Contacto SAT e Incidencias: sat@arregui.es
arregui@arregui.es
www.arregui.es